



Tomada de Preço



ESTADO DA BAHIA
Prefeitura Municipal de São Gabriel
CNPJ (MF) 13.891.544/0001-32

DADOS DO EDITAL

22 de Abril de 2020.

TOMADA DE PREÇOS nº 0001/2020

Prestação de Serviços/Obra de Engenharia

I - PROCESSO ADMINISTRATIVO:

0265/2020

II – DATA E HORÁRIO DE REALIZAÇÃO:

11 de Maio de 2020 às 09:00 horas.

III – LOCAL DA SESSÃO:

Sala de Licitação, situada à Praça Largo da Pátria, 132, Centro, São Gabriel – BA. CEP: 44.915-000.

IV – OBJETO DA LICITAÇÃO:

4.1. Prestação de serviços de Pavimentação em Paralelepípedo em diversas ruas localizadas na: Sede e Distritos de Gameleira e Lagoinha e aquisição e instalação de um Semi-Pórtico em estrutura metálica que será localizado no acesso principal da cidade, conforme informações constantes do Termo de Referência – Anexo I do edital.

Tipo Menor Preço – Critério de Julgamento: Menor Preço Global.

V – PRAZO DE EXECUÇÃO, SERVIÇO E VIGENCIA DO CONTRATO

Prazo para início da execução: 03 (três) dias, após a assinatura do contrato e recebimento da Ordem de Serviços.

Vigência Contrato: 03 (três) meses ou 90 (noventa) dias, conforme cronogramas físico e financeiro.

Valor Global Orçamentário da Obra: R\$902.833,37

VI – DOTAÇÃO ORÇAMENTÁRIA:

ÓRGÃO/UNIDADE: 02.03.01 – Gestão da Cessão Onerosa do Bônus de Assinatura do Pré-Sal

ATIVIDADE: 1.108 ELEMENTO DE DESPESA: 4.4.9.0.51.00 FONTE: 44

VII - CONDIÇÕES DE PAGAMENTO:

a) O pagamento devido à empresa vencedora do certame será efetuado em até 30 (trinta) dias após a emissão da Nota Fiscal Fatura em nome do Município, de acordo com os boletins de medição e respectiva aprovação pela autoridade competente, e apresentação da Nota Fiscal/Fatura devidamente identificadas e atestada pela contratante de acordo com o cronograma físico-financeiro, e, a nota fiscal deverá ser acompanhada das respectivas certidões de regularidade da Receita Federal, Receita Estadual, Receita Municipal, FGTS e CNDT – Trabalhista.

b) - Não será permitida previsão de sinal, ou qualquer outra forma de antecipação de pagamento na formulação das propostas, devendo ser desclassificada, de imediato, a proponente que assim o fizer.

VIII – LOCAL DE EXECUÇÃO DO SERVIÇO:

Na área territorial deste Município, conforme especificado no Termo de Referência.

IX – ANEXOS:

Anexo I – Termo de Referência: Memorial Descritivo e Justificativa de pavimentação, Planilha Orçamentária Distrito Gameleira, Cronograma Físico e Financeiro, Plantas; Planilha Orçamentária Distrito Lagoinha, Cronograma Físico e Financeiro, Plantas; Planilha Orçamentária Sede 01, Cronograma Físico e Financeiro, Plantas; Planilha Orçamentária Sede 02, Cronograma Físico e Financeiro, Plantas; Memorial Descritivo e Justificativa do Semi-Pórtico, Planilha Orçamentária; Cronograma Físico e Financeiro, Desenho;

Anexo II – Modelo de Credencial;

Anexo III – Modelo de Declaração de atendimento ao inciso XXXIII do art. 7º da Constituição;

Anexo IV – Modelo de Declaração de Idoneidade;

Anexo V – Modelo de Declaração de inexistência de fato superveniente impeditivo da habilitação;

Anexo VI – Modelo de Carta Proposta;

Anexo VII – Minuta do Contrato;

Anexo VIII – Declaração de conhecimento e aceitação das condições do edital e da contratação;

Anexo IX – Declaração de Microempresa ou Empresa de Pequeno Porte;

Anexo X – Declaração que não possui em seu quadro de empregados servidores públicos da contratante;

Anexo XI – Modelo de composição dos encargos sociais;

Anexo XII – Modelo da Declaração de visita ao local da obra;

Anexo XIII – Modelo de Declaração de indicação do responsável técnico;

Anexo XIV – Modelo de Declaração de Elaboração Independente de Proposta;

Anexo XV – Modelo de Atendimento aos requisitos de Habilitação – Capacidade Operacional Financeira.

Largo da Pátria, 132 – Bairro Centro - São Gabriel/BA
CEP: 44915-000 - Telefone: (74)3620.2122





ESTADO DA BAHIA
Prefeitura Municipal de São Gabriel
CNPJ (MF) 13.891.544/0001-32

O MUNICÍPIO DE SÃO GABRIEL/BA, através da COMISSÃO PERMANENTE DE LICITAÇÃO, designada pelo Decreto nº 001/2020 de 06 de Janeiro de 2020, torna público para conhecimento dos interessados que serão recebidos documentos para habilitação e propostas para a licitação na modalidade descrita acima, de acordo com as condições estabelecidas neste edital e seus anexos.

1. REGÊNCIA LEGAL

- Lei Federal nº 8.666/93 na sua atual redação;
- Lei Complementar 123/06 e alterações posteriores

2. TIPO/REGIME

2.1 A presente licitação obedecerá ao tipo de "Menor Preço", sob a forma de execução indireta por regime de empreitada por Menor Preço Global conforme o artigo 45, § 1º, inciso I e Art. 10, inciso II, alínea "a", da Lei nº 8.666, de 21.06.93 e suas alterações posteriores.

3. OBJETO

3.1 Indicado no campo IV - Dados do Edital.

4. DATA, HORÁRIO, LOCAL DE REALIZAÇÃO E INFORMAÇÕES

4.1 Data e horário indicados no campo II – Dados do Edital.

4.2 Local indicado no campo III – Dados do Edital.

4.3- O Licitante interessado, poderá retirar o edital na íntegra no endereço eletrônico: <http://www.docgedsistemas.com.br/portalmunicipio/ba/pmsaogabriel/diario>, ou solicitado pelo e-mail: compras@saogabriel.ba.gov.br, como também retirado pessoalmente no Setor de Licitações, na Sede da Prefeitura, localizada na Praça Largo da Pátria, 132, Centro, São Gabriel – BA, durante o horário de expediente externo, nos dias úteis, ou seja, das 08:00hs as 12:00hs, onde também serão prestados quaisquer esclarecimentos sobre esta licitação, pessoalmente ou através do Telefone (0**74)3620-2122.

5 - CONDIÇÕES DE PARTICIPAÇÃO NA LICITAÇÃO

5.1 Poderão participar da licitação as empresas do ramo, que manifestarem interesse em participar da licitação que comprovem possuir os requisitos de qualificação previstos neste Edital.

5.2 Que comprovem **REGULARIDADE JURÍDICA, REGULARIDADE FISCAL, QUALIFICAÇÃO TÉCNICA, ECONÔMICA E FINANCEIRA**.

5.3 Os interessados que não atenderem às exigências deste item não poderão se manifestar, resguardados apenas o direito de acompanhar a Licitação como ouvintes.

5.4 Não serão admitidas na presente Licitação Pessoas Físicas, nem consórcio de pessoas jurídicas.

5.5 Não serão admitidos a esta Licitação, os suspensos ou impedidos de licitar, bem como os que estiverem em regime de falência, concordata ou insolvência civil, e ainda os que possuem entre seus sócios dirigentes ou empregados servidores públicos ou responsável pela Licitação nos termos do Art. 9º da Lei nº 8.666/93.

5.6 Ainda como **CONDIÇÃO PRÉVIA** ao exame da habilitação e proposta do licitante, será verificada quanto à existência de sanção que impeça a participação no certame ou a futura contratação, mediante a consulta aos seguintes cadastros:

- Cadastro Nacional de Empresas Inidôneas e Suspensas – CEIS, mantido pela Controladoria-Geral da União (www.portaldatransparencia.gov.br/ceis);
- Cadastro Nacional de Condenações Cíveis por Atos de Improbidade Administrativa, mantido pelo Conselho Nacional de Justiça (www.cnj.jus.br/improbidade_adm/consultar_requerido.php).

Nota explicativa: A consulta aos dois cadastros – CEIS e CNJ, **na fase de credenciamento**, trata-se de verificação da própria condição de participação na licitação, nos termos do **Acórdão nº 1.793/2011 (Plenário- TCU)**.

Largo da Pátria, 132 – Bairro Centro - São Gabriel/BA
CEP: 44915-000 - Telefone: (74)3620.2122





ESTADO DA BAHIA
Prefeitura Municipal de São Gabriel
CNPJ (MF) 13.891.544/0001-32

5.6.1 - Constatada a existência de sanção, o(a) Presidente da CPL reputará o licitante inabilitado, por falta de condição de participação.

5.7 A adjudicatária assinará contrato conforme minuta, Anexo VII, que integra este Edital, mediante convocação por carta ou e-mail, imediatamente, após a homologação e adjudicação, ressalvados os prazos recursais.

6 - CREDENCIAMENTO

6.1. A credencial deverá ser apresentada em original, em papel timbrado da empresa licitante, preferencialmente de acordo com o modelo do Anexo II, com identificação do mandatário (nome, número da cédula de identidade e do CPF), além da autorização para a prática dos atos necessários e inerentes ao procedimento licitatório, devidamente acompanhada de cópia do **Contrato Social em vigor devidamente registrado e suas alterações (ou última alteração consolidada)** ou Requerimento de empresário, e **dos documentos de identificação pessoal do mandatário e do (s) sócio (s) administrador (es)**. Quando o licitante se fizer representar por sócio administrador, que detiver a representação, deverá este apresentar **cópia autenticada do Contrato Social em vigor devidamente registrado e suas alterações (ou última alteração consolidada), acompanhada dos documentos de identificação pessoal original ou em cópia autenticada.**

6.2 - Considera-se como representante legal qualquer pessoa habilitada pelo licitante, mediante estatuto/contrato social, ou instrumento público/particular de procuração, ou documento equivalente registrado em cartório.

6.3. A não comprovação de que o interessado possui poderes específicos para representar a licitante no certame, implicará na impossibilidade de se manifestar verbalmente durante a reunião, permanecendo no certame unicamente com seus envelopes.

6.4. Cada credenciado poderá representar apenas 01 (um) licitante.

6.5. Uma vez entregue todas as credenciais, não será permitida a participação de licitantes retardatários, salvo se com isso, os presentes concordarem, expressamente e em unanimidade, devendo essa circunstância ficar consignada na Ata da Sessão.

6.6. Os representantes que não entregarem os documentos exigidos para credenciamento ficarão impedidos de se manifestarem na sessão, participando como meros expectadores.

6.6.1 As Licitantes cujos representantes não forem devidamente credenciados, além do veto à palavra de que trata o item anterior, terão como preclusa a sua intenção de recorrer, seja da habilitação, inabilitação, classificação ou desclassificação de sua proposta ou dos demais licitantes.

6.7 Os documentos necessários ao credenciamento poderão ser apresentados em original, em cópia autenticada por cartório competente, em publicação da imprensa oficial ou em cópias simples, desde que acompanhadas dos originais para autenticação pela Comissão de Licitação no ato da sessão.

7 – HABILITAÇÃO - ENVELOPE “01”

7.1 – Poderão participar da licitação quaisquer interessados que manifestem interesse e que possuam o CRC conforme § 2º do artigo 22 da Lei 8666/93, ou quaisquer interessados que atendam a todas as condições exigidas para cadastramento conforme previsto no § 9º do artigo 22 da Lei 8666/93 (Incluído pela Lei nº 8.883, de 1994).

7.1.1- Poderá participar também desta licitação qualquer empresa com credenciamento regular no Sistema de Cadastramento Unificado de Fornecedores – SICAF, em relação à habilitação jurídica, regularidade fiscal federal e trabalhista e qualificação econômico-financeira, conforme disposto nos arts. 4º, caput, 8º, § 3º, 13, 14, 18 e 43, III da Instrução Normativa SLTI/MPOG nº 2, de 2010, bem como empresas não credenciadas no referido sistema, mas que atendam as condições habilitatórias solicitadas neste edital.

7.1.2- Para a habilitação regulamentada na Instrução Normativa SLTI/MPOG nº 2, de 2010, o interessado deverá atender às condições exigidas para cadastramento no SICAF, até o terceiro dia útil anterior à data prevista para recebimento das propostas.

7.1.3- O SICAF será utilizado para aferição da habilitação jurídica, da regularidade fiscal federal por meio de consulta "online". A regularidade trabalhista será aferida por meio da apresentação de Certidão emitida pelo sítio oficial do Tribunal Superior do Trabalho, caso a informação não esteja disponível no SICAF.

Largo da Pátria, 132 – Bairro Centro - São Gabriel/BA
CEP: 44915-000 - Telefone: (74)3620.2122





ESTADO DA BAHIA
Prefeitura Municipal de São Gabriel
CNPJ (MF) 13.891.544/0001-32

7.1.4- Também poderão ser consultados os sítios oficiais emissores de certidões, quando o licitante esteja com alguma documentação vencida junto ao SICAF. A validade das certidões emitidas por meio da rede mundial de computadores (Internet) ficará condicionada à verificação da sua legitimidade por meio de consulta "online".

7.1.5- Procedida a consulta das certidões, terão sua autenticidade conformada através de carimbo e assinatura por qualquer um dos membros da Comissão de Licitação.

7.2. HABILITAÇÃO JURÍDICA, REGULARIDADE FISCAL, TRABALHISTA E DECLARAÇÕES.

- a) Registro comercial, no caso de empresa individual;
- b) Ato constitutivo, estatuto ou Contrato Social em vigor devidamente registrado e suas alterações (ou última alteração consolidada), em se tratando de sociedades comerciais, e, no caso de sociedades por ações, acompanhado de documentos de eleição de seus administradores, tudo devidamente registrado;
- c) Cópia de Cédula de Identidade e CPF do (s) sócio (s) administrador (es) da empresa.
- d) Cartão de inscrição no Cadastro Geral de Contribuintes (CNPJ);
- e) Prova de Inscrição no Cadastro de Contribuinte Estadual ou Municipal, relativo ao domicílio ou sede do proponente, pertinente ao ramo de atividade e compatível com o objeto da presente licitação;
- f) Prova de quitação com a Fazenda Federal, através da apresentação da Certidão Negativa Conjunta (RFB e PGFN), **(regularidade fiscal)**;
- g) Prova de quitação com a Fazenda Estadual, **(regularidade fiscal)**;
- h) Prova de quitação com a Fazenda Municipal do domicílio ou sede do proponente, **(regularidade fiscal)**;
- i) Certificado de Regularidade do Fundo de Garantia por Tempo de Serviço (FGTS), fornecido pela Caixa Econômica Federal (CEF), devidamente atualizado, **(regularidade fiscal)**;
- j) Certidão Negativa de Débitos Trabalhistas (CNDT), **(regularidade trabalhista)**;
- k) Declaração de atendimento ao inciso XXXIII do art. 7º da Constituição, firmada conforme modelo constante do Anexo III;
- l) Declaração da licitante de que não pesa contra si, declaração de inidoneidade por órgão da Administração Pública de qualquer esfera do Governo, na forma do Anexo IV;
- m) Declaração de inexistência de fato superveniente impeditivo da habilitação, na forma do inciso V do art. 27 da Lei n.º 8.666/93, firmada conforme o modelo constante do Anexo V;
- n) Declaração de conhecimento e aceitação das condições do Edital e da contratação, conforme modelo constante do Anexo VIII;
- o) **Declaração de enquadramento para Microempresa ou Empresa de Pequeno Porte, conforme Anexo IX;**
- p) Declaração que não possui em seu quadro de empregados servidores públicos, conforme anexo X;
- q) Declaração DE INDICAÇÃO DO RESPONSÁVEL TÉCNICO conforme anexo XIII;
- r) **Declaração firmada pelo representante legal da empresa, informando qual CNAE representa a sua atividade de maior receita.**

7.2.1 - Caso as microempresas ou empresas de pequeno porte que apresentem na fase de habilitação alguma restrição na comprovação da **regularidade fiscal e trabalhista**, será assegurado o prazo de 05 (cinco) dias úteis, cujo termo inicial corresponderá ao momento em que o proponente for declarado o vencedor do certame, prorrogáveis por igual período, a critério da Administração Pública, para regularização da documentação, pagamento ou parcelamento do débito, e emissão de eventuais certidões negativas ou positivas com efeito de certidão negativa, sendo que, em caso de não regularização da documentação dentro do prazo previsto, implicará decadência do direito à contratação, sem prejuízo das sanções previstas no art. 81 da Lei nº 8.666/93, sendo facultado à Administração convocar os licitantes remanescentes, na ordem de classificação, para a assinatura do contrato, ou revogar a licitação. (Lei Complementar nº 123/06, art. 43, §§ 1º e 2º, Lei Complementar 155/16).

7.2.2 – Apenas as empresas que apresentem a declaração de que trata a alínea "o" do item 7.2 deste edital, serão qualificadas como microempresas ou empresas de pequeno porte, para fins de gozo dos privilégios da LC 123/06 e suas alterações posteriores, não sendo aceito quaisquer outros documentos ou declarações.

7.3 QUALIFICAÇÃO TÉCNICA

- a) Prova de inscrição ou registro da licitante junto ao CREA – Conselho Regional de Engenharia e Agronomia ou CAU – Conselho de Arquitetura e Urbanismo, competente da região a que estiver vinculada a licitante, que comprove atividade relacionada com o objeto, e, caso a empresa esteja sediada em outro Estado da Federação, deverá apresentar o "visto" permissivo para executar atividades neste território do CREA-BA ou CAU-BA;

Largo da Pátria, 132 – Bairro Centro - São Gabriel/BA
CEP: 44915-000 - Telefone: (74)3620.2122





ESTADO DA BAHIA
Prefeitura Municipal de São Gabriel
CNPJ (MF) 13.891.544/0001-32

- b) Prova de inscrição ou registro do(s) responsável(is) técnico(s) junto ao CREA – Conselho Regional de Engenharia e Agronomia ou CAU – Conselho de Arquitetura e Urbanismo, competente da região a que estiver vinculada a licitante, que comprove atividade relacionada com o objeto;
- c) Indicação das instalações e do aparelhamento e do pessoal técnico, adequados e disponíveis para a realização do objeto da licitação, bem como da qualificação de cada um dos membros da equipe técnica e declaração formal (anexo XIII) que se responsabilizará pelos trabalhos, apresentando a **RELAÇÃO EXPLÍCITA** das instalações de canteiros, máquinas e equipamentos considerados essenciais para o cumprimento do objeto da licitação;
- d) Comprovação de aptidão para desempenho de atividade pertinente e compatível em características, quantidades e prazos com o objeto da licitação, mediante a apresentação de atestados de capacidade técnica **em nome do profissional responsável técnico**, expedido por pessoas jurídicas de direito público ou privado, devidamente registrado no CREA ou CAU da região onde as obras/serviços/fornecimentos foram executados, acompanhado(s) da(s) respectiva(s) Certidão (ões) de Acervo Técnico – CAT ou Registro de Responsabilidade Técnica - RRT, expedida(s) por estes Conselhos, que comprovem a execução de obras/serviços/fornecimentos similares de porte e complexidade ao objeto desta licitação,
- e) Comprovação quanto à capacidade Técnica–Profissional:
- e.1) Comprovação de que a licitante possui em seu quadro permanente, na data da entrega da proposta, profissional habilitado no campo da engenharia, detentor de atestado de responsabilidade técnica, e devidamente registrado no CREA ou CAU, acompanhado da respectiva Certidão de Acervo Técnico – CAT ou Registro de Responsabilidade Técnica - RRT, expedida por estes Conselhos, que comprove ter o profissional executado obra(s) e/ou serviço(s) idênticos ou similares ao desta licitação, bem como compatibilidade em características, quantidades e prazos com o objeto deste instrumento:
- e.1.1) Define-se como obras/serviços similares de maior relevância:**
- **PIAVIMENTAÇÃO EM PARALELEPÍPEDO SOBRE COLCHÃO DE AREIA:** quantitativo exigido: 4.036,00m²
 - Conforme descrito nas planilhas das pavimentações,
 - A quantidade exigida para comprovação corresponde a 50% do total apurado,
 - Poderá ser apresentado mais de um atestado para somar e comprovar o valor mínimo exigido.
 - **e.1.2) Deverá(ão) constar no(s) atestado(s) ou da(s) certidão(ões) expedida(s) pelo CREA/CAU, em destaque, os seguintes dados:** local de execução, nome do contratante e da pessoa jurídica/física contratada, nome(s) do(s) responsável(is) técnico(s), seu(s) título(s) profissional(is) e número(s) de registro(s) no CREA/CAU; descrição técnicas sucinta indicando os serviços e quantitativos executados e o prazo final de execução;
 - **e.1.3) A comprovação de que trata o item anterior dar-se-á através de apresentação de atestados que estejam discriminados cada item.**
- f) Entende-se, para fins deste edital, como pertencente ao quadro permanente:
- I. O empregado;
 - II. O sócio;
 - III. O detentor de contrato de prestação de serviço.
- g) A licitante deverá comprovar através de juntada de cópia de: ficha ou livro de registro de empregado ou carteira de trabalho do profissional, que comprove a condição de pertencente ao quadro da licitante, do contrato social, que demonstre a condição de sócio do profissional, ou do contrato de prestação de serviço, celebrado de acordo com a legislação civil comum, ou declaração de contratação futura do profissional responsável, acompanhada de anuência deste, e sua indicação para coordenar as obras/serviços/fornecimentos, objeto deste edital;
- h) Quando se tratar de dirigente ou sócio da licitante tal comprovação será através do ato constitutivo da mesma;
- i) No caso de duas ou mais licitantes apresentarem atestados de um mesmo profissional como responsável técnico, como comprovação de qualificação técnica, ambas serão inabilitadas.
- j) Declaração do licitante de conhecimento das condições locais para a execução da obra, na qual o licitante comprova que cientificou-se das condições locais e das informações operacionais necessárias ao cumprimento das obrigações que vier a assumir perante o Município de São Gabriel/BA, anexo XII.
- j.1) Esta declaração visa o conhecimento total e *in loco* das especificações e das condições para realização do serviço objeto da licitação, pois a Prefeitura Municipal de São Gabriel não aceitará nenhuma alegação posterior;

Largo da Pátria, 132 – Bairro Centro - São Gabriel/BA
CEP: 44915-000 - Telefone: (74)3620.2122





ESTADO DA BAHIA
Prefeitura Municipal de São Gabriel
CNPJ (MF) 13.891.544/0001-32

j.2) As despesas com a visita aos locais da obra para àquele licitante que manifeste interesse, correrão por conta do mesmo, devendo contatar a Secretaria de Municipal de Infraestrutura localizada no Largo da Pátria, nº 132, Bairro Centro, sem necessidade de agendamento prévio, nos dias úteis, com até 24 (vinte e quatro) horas antecedentes à abertura do certame, no horário das 08:00hs às 12:00hs;

J.3) Acordão nº906/2012 – Plenário, no qual o Tribunal expediu as seguintes determinações ao ente licitante: *“Abstenha-se de inserir em seus instrumentos convocatórios cláusulas impondo a obrigatoriedade de comparecimento ao local das obras quando, por sua limitação de tempo e em face da complexidade e extensão do objeto licitado, pouco acrescente acerca do conhecimento dos concorrentes sobre a obra/serviço, de maneira a preservar o que preconiza o art. 3º caput, e § 1º, inciso I, da Lei 8.666/93, sendo suficiente a declaração do licitante de que conhece as condições locais para a execução do objeto”.*

k) Alvará de licença, localização e funcionamento;

7.4. QUALIFICAÇÃO ECONÔMICO-FINANCEIRA

a) certidão negativa de falência ou concordata expedida pelo distribuidor da sede do licitante, nos últimos 30 (trinta) dias anteriores à data de abertura da licitação;

b) Cópia do Balanço Patrimonial e Demonstrações Contábeis do último exercício social, considerando forma e calendários legais, acompanhados dos Termos de Abertura e Encerramento do Livro Diário devidamente registrado no órgão competente, que comprovem a boa situação financeira da empresa, podendo ser atualizados por índices oficiais quando encerrados há mais de 03 (três) meses da data da apresentação da proposta, vedada à substituição por balancetes ou Balanço Provisório. O licitante apresentará, conforme o caso, autenticados, publicação do Balanço ou cópias reprográficas das páginas do Livro Diário onde foram transcritos o Balanço e a Demonstração de Resultado com os respectivos Termos de Abertura e Encerramento registrados na Junta Comercial do Estado da sede da Licitante, ou no Cartório do Registro de Títulos e Documentos, todos obrigatoriamente firmados pelo Contador habilitado, com comprovação através da apresentação da Certidão de Regularidade Profissional (CRP), perante o C.R.C (Conselho Regional de Contabilidade) e pelo Dirigente/Sócio, qualificados.

c) Comprovação do licitante possuir capital social integralizado ou Patrimônio Líquido no valor mínimo de 10% (dez por cento) do valor estimado da obra para interessados em participar do certame, no valor de **R\$90.283,33, (noventa mil e duzentos e oitenta e três reais e trinta e três centavos)**, e também deverá **apresentar declaração firmada pelo contador do licitante, em papel timbrado da empresa licitante e na qual conste a Certidão de Regularidade do Profissional Contabilista (Resolução CFC nº 1.402/2012)**, emitida pelo Conselho Regional de Contabilidade – Res. CFC N.º 871/2000, atestando que a informação foi extraída do balanço patrimonial do último exercício social já exigível.

c.1) Se a informação firmada pelo contador do licitante não conferir com a cópia do Balanço Patrimonial, o licitante será inabilitado, independente da adoção das medidas legais cabíveis.

d) A boa situação financeira da empresa licitante será aferida pela demonstração, no mínimo, dos índices abaixo relacionados, **CALCULADO E DEMONSTRADO PELO LICITANTE**, em memorial de cálculo constante dos documentos de habilitação, firmado pelo contador do licitante, em papel timbrado da empresa e na qual conste a **Declaração de Habilitação Profissional – DHP, emitida pelo Conselho Regional de Contabilidade ou Certidão de Regularidade do Profissional Contabilista (Resolução CFC nº 1.402/2012)**. – Res. CFC N.º 871/2000, por meio da seguinte fórmula:

ÍNDICE DE LIQUIDEZ CORRENTE $ILC = AC / PC > ou = 1,0$
ÍNDICE DE LIQUIDEZ GERAL $ILG = (AC + RLP) / (PC + ELP) > ou = 1,0$
GRAU DO ENDIVIDAMENTO $GE = (PC + ELP) / AT < ou = 0,50$

ONDE: AC = ATIVO CIRCULANTE
PC = PASSIVO CIRCULANTE
RLP = REALIZÁVEL A LONGO PRAZO
ELP = EXIGÍVEL A LONGO PRAZO
AT = ATIVO TOTAL

d.1) Se a informação do memorial de cálculo não conferir com os elementos constantes do Balanço Patrimonial, o licitante será inabilitado, independente da adoção das medidas legais cabíveis.

d.2) Caso conste no Balanço Patrimonial o cálculo de todos os índices solicitados na alínea “d” a declaração será dispensada.

Largo da Pátria, 132 – Bairro Centro - São Gabriel/BA
CEP: 44915-000 - Telefone: (74)3620.2122





ESTADO DA BAHIA
Prefeitura Municipal de São Gabriel
CNPJ (MF) 13.891.544/0001-32

7.4.1 A comprovação a que se refere as alíneas “c” e “d”, poderão ser apresentadas em uma única declaração ou separadamente, estando devidamente acompanhadas com **Certidão de Regularidade do Profissional Contabilista (Resolução CFC nº 1.402/2012).**

7.5. Apresentar DECLARAÇÃO DA RELAÇÃO DOS COMPROMISSOS ASSUMIDOS PELA LICITANTE que importem diminuição da capacidade operativa ou absorção de disponibilidade financeira (conforme modelo anexo XV).

7.6. Os documentos de Habilitação deverão ser apresentados em envelope lacrado, no qual possam ser identificados, os nomes ou razões sociais, modalidade, número e data de licitação, além da expressão HABILITAÇÃO, além de devidamente endereçados à Prefeitura Municipal, nos seguintes termos:

À
PREFEITURA MUNICIPAL DE SÃO GABRIEL
A/C: COMISSÃO PERMANENTE DE LICITAÇÃO
EMPRESA: XXXXXXXXXXXX
ENVELOPE “01” – HABILITAÇÃO
TOMADA DE PREÇOS Nº 0000/2020

7.7. A inversão do conteúdo dos envelopes acarretará na inabilitação ou desclassificação do licitante.

7.8. Os documentos necessários à habilitação poderão ser apresentados em original, em cópia autenticada por cartório competente, ou em publicação da imprensa oficial ou em cópias simples, desde que acompanhadas dos originais para autenticação pela Comissão de Licitação.

7.8.1. A Comissão autenticará os documentos preferencialmente até as 12:00 h do dia anterior ao certame.

7.8.2. A documentação de Habilitação deverá preferencialmente ser apresentada encadernada em volume com **páginas numeradas em ordem crescente e rubricadas**, sem emendas, rasuras ou entrelinhas, devendo preferencialmente constar um termo de abertura e outro de encerramento das respectivas páginas, bem como um índice das mesmas, contendo toda a documentação relacionada no item 07 e na **mesma ordem seqüencial**.

7.8.3. OS DOCUMENTOS SOLICITADOS A TÍTULO DE HABILITAÇÃO, CONSTANTES NO ENVELOPE “01” DEVERÃO VIR PREFERENCIALMENTE NA SEQÜÊNCIA DESTA EDITAL, DE MODO A FACILITAR A CONFERÊNCIA DOS MESMOS PELA COMISSÃO.

7.9) Serão consideradas inabilitadas as licitantes que estejam inscritas no Cadastro Informativo de Créditos Não Quitados – CADIN.

7.10) Após a fase de habilitação, não caberá desistência de proposta, salvo por motivo justo decorrente de fato superveniente e aceito pela Comissão (§ 6º, Art. 43, da Lei nº 8.666/93).

7.11) DISPOSIÇÕES GERAIS DA HABILITAÇÃO

7.11.1 Os documentos exigidos para habilitação deverão ser enviados em original ou cópia autenticada, por cartório competente;

7.11.1.1 É vedado aos membros da Comissão Permanente de Licitação, Equipe de Apoio ou aos funcionários da Secretaria Municipal de Administração, a autenticação de cópia simples de documento já autenticado em cartório (por tabelião de notas ou por oficiais do registro Civil das Pessoas Naturais);

7.11.1.2 Para fins de habilitação, a verificação pelo órgão promotor do certame nos sítios oficiais de órgãos e entidades emissores de certidões constitui meio legal de prova.

7.12) **OBSERVAÇÃO:** A Administração não se responsabilizará pela eventual indisponibilidade dos meios eletrônicos, no momento da verificação de documentos emitidos eletronicamente. Ocorrendo essa indisponibilidade e não sendo apresentados os documentos necessários para verificação, o licitante será inabilitado.

Largo da Pátria, 132 – Bairro Centro - São Gabriel/BA
CEP: 44915-000 - Telefone: (74)3620.2122





ESTADO DA BAHIA
Prefeitura Municipal de São Gabriel
CNPJ (MF) 13.891.544/0001-32

8 – CONTEÚDO DA PROPOSTA DE PREÇOS – ENVELOPE “02”

8.1. A Proposta de Preços e os documentos que a instruírem deverão ser entregues em original, preenchidas apenas no anverso sem emendas, rasuras, ressalvas, ou entrelinhas e assinada pelo Representante Legal, ou mandatário especificamente credenciado, em conformidade ao anexo VI e instruções seguintes. A mesma deverá ser digitada ou datilografada em papel timbrado da empresa e todas as suas páginas deverão estar **numeradas**.

8.1.1. Também deverá ser apresentada uma cópia em meio eletrônico (CD), da carta proposta (em formato .doc em software aberto) e as planilhas constantes na formação da proposta de preços (em software de planilha eletrônica sem senha).

8.2. No caso de ser assinada por mandatário, será necessária a juntada da procuração outorgada com firma reconhecida e com especificação dessa finalidade.

8.3. Todas as páginas da proposta deverão ser rubricadas pelos signatários da mesma, e as suas folhas, devidamente, numeradas.

8.3.1. A ausência do que trata o item 8.3, poderá ser sanada no ato da sessão.

8.4. Deverá ser entregue em envelope, lacrado e rubricado pelo representante legal da empresa ou pelo seu mandatário identificado como **PROPOSTA DE PREÇOS**, endereçada à Comissão de Licitação, no qual possam ser identificados os nomes ou razões sociais, modalidade e número da licitação, além da Razão Social da Empresa, tudo devidamente endereçado à Prefeitura Municipal.

À
PREFEITURA MUNICIPAL DE SÃO GABRIEL
A/C: COMISSÃO PERMANENTE DE LICITAÇÃO
EMPRESA: XXXXXXXXXXXXXXXXX
ENVELOPE “02” – PROPOSTA DE PREÇOS
TOMADA DE PREÇOS Nº 0000/2020

8.5 - O referido envelope deverá conter também a “Proposta de Preços”, conforme modelos constantes no Anexo VI.

8.6 - Os preços cotados deverão ser referidos à data de recebimento das propostas, considerando-se a condição de pagamento mensal, não devendo por isso computar qualquer custo financeiro para o período de processamento das faturas.

8.7 - Para correta elaboração da Proposta de Preços, deverá a empresa atender e aceitar integralmente, todas as exigências de documentação do Edital e seus anexos.

8.8 - O prazo de validade comercial da Proposta de Preços é de no **mínimo 60 (sessenta) dias corridos** a contar da data da sua entrega, excluídos os prazos de recursos administrativos.

8.8.1 - Excepcionalmente, antes do término do período original de validade das propostas, a Comissão poderá solicitar à licitante a extensão de tal prazo. A eventual solicitação deverá ser feita por escrito e a licitante, ao recebê-la, deverá também responder por escrito. A anuência à extensão do prazo deverá ser assinada por representante legal da licitante.

8.8.2 Não será permitida qualquer alteração da proposta da licitante que concorde com a extensão de seu prazo de validade.

8.9 - Serão desclassificadas as propostas de preços que não atendam as exigências deste Edital.

8.10 - Os erros aritméticos só poderão ser retificados na seguinte hipótese:

- a) se houver discrepância entre o preço unitário e o preço total (o qual é obtido pela multiplicação do preço unitário pela quantidade), o preço unitário prevalecerá, e o preço total será corrigido, atestando tal ocorrência em ata;
- b) havendo discordância entre os valores em algarismo e por extenso, prevalecerão os por extenso, atestando tal ocorrência em ata;

Observação¹: caso ocorra o previsto nas alíneas acima, a licitante que for vencedora do certame deverá obrigatoriamente apresentar nova planilha com os valores exatos no prazo máximo de 24 (vinte e quatro) horas.

Largo da Pátria, 132 – Bairro Centro - São Gabriel/BA
CEP: 44915-000 - Telefone: (74)3620.2122





ESTADO DA BAHIA
Prefeitura Municipal de São Gabriel
CNPJ (MF) 13.891.544/0001-32

8.11 - Nos preços ofertados a empresa licitante deverá computar todos os custos operacionais inerentes à execução da obra tais como os impostos, taxas e tributos eventualmente devidos conforme legislação pertinente e os benefícios decorrentes de trabalhos executados em horas extraordinárias, trabalhos noturnos, dominicais e em feriados, com salários e benefícios conforme acordo coletivo de trabalho da categoria sindical, bem como as demais despesas diretas e indiretas, de modo a constituir a única contraprestação pela execução dos serviços objeto desta licitação;

9 – ABERTURA DOS ENVELOPES - HABILITAÇÃO

9.1 – O (a) Presidente da Comissão receberá os três envelopes e fará primeiramente a conferência das Credenciais, e após, a abertura do envelope "01", conferindo os documentos nele contidos, registrando-se, em seguida, na Ata da Sessão, os licitantes presentes.

9.2 – A comissão julgará a Habilitação e proclamará os licitantes habilitados para Licitação restituindo aos respectivos prepostos dos Licitantes inabilitados, o Envelope "02" ainda lacrado.

9.3 – Iniciada a abertura dos envelopes "01" (habilitação), não serão recebidas propostas de empresas retardatárias e, em nenhuma hipótese, será concedido prazo para apresentação e complementação de documentos exigidos neste Edital, nem admitida qualquer retificação ou, modificação das condições ofertadas.

9.4 – Uma vez proclamada a habilitação, não poderão as empresas retirar as propostas apresentadas, ficando esclarecido que a desistência posterior acarretará as sanções previstas no Capítulo IV da Lei 8.666/93 com as alterações da Lei 8.883/94.

9.5 – O (a) Presidente da Comissão de Licitação franqueará a palavra para que os Licitantes registrem em ata seus protestos ou impugnações que entenderem cabíveis, podendo ser apreciados e decididos de imediato, salvo quando envolverem aspectos que exijam análises mais apurados.

9.6 – Não havendo registro de protesto ou impugnação e se havendo, forem decididos de imediatos, a Comissão prosseguirá no andamento dos trabalhos, com abertura dos envelopes "02" (Proposta de Preços), das empresas habilitadas, desde que haja declaração expressa, de todas as empresas participantes de renúncia a recurso.

9.7 – Se houver impugnação ou proposto por recurso, permanecerão fechados os envelopes das Propostas de Preços, sendo devidamente rubricados por todos os presentes, para serem, posteriormente recolhidos e guardados em poder da Comissão, até a designação de nova data para a abertura das Propostas.

10 – ABERTURA DOS ENVELOPES - PROPOSTA DE PREÇOS

10.1. A Proposta de Preços deverá ser entregue em envelope, lacrado, indevassável e rubricado pelo representante legal da empresa ou por seu mandatário, identificado com o título "Proposta de Preços", endereçada à Comissão Permanente de Licitação, com indicação dos elementos constantes dos itens II, III e IV do Edital, além da Razão Social da empresa.

10.2. A Proposta de Preços e os documentos que a instruírem deverão estar em original, datilografada ou digitada apenas no anverso sem emendas, rasuras, ressalvas ou entrelinhas, elaborada em língua portuguesa e assinada pelo representante legal, ou mandatário especificamente credenciado.

10.3. Todas as páginas da proposta deverão ser rubricadas pela signatária da mesma, e as suas folhas, devidamente, numeradas.

11 - ELABORAÇÃO DA PROPOSTA DE PREÇO

A Proposta de Preço - envelope "02" – deverá ser elaborada da seguinte forma:

11.1. Proposta de preços informando preços unitário e definitivo (global), sendo esse expresso em algarismos e por extenso, não sendo admitida qualquer alteração posterior sob fundamento de erro ou omissão do licitante ou de seus funcionários, sendo que somente será admitida a cotação de preços com 02 (duas) casas decimais. Como exemplo: "R\$2.11", "R\$1.59", "R\$0.99"

11.2. No (s) preço (s) ofertados, deverão estar incluídos todos os custos com salários, encargos sociais, previdenciários e trabalhistas, todo pessoal, materiais empregados, inclusive ferramentas, utensílios e equipamentos utilizados, depreciação, administração, impostos, taxas, emolumentos e quaisquer outros custos que, direta ou indiretamente, se relacione com o fiel cumprimento, pela contratada de suas obrigações.

Largo da Pátria, 132 – Bairro Centro - São Gabriel/BA
CEP: 44915-000 - Telefone: (74)3620.2122





ESTADO DA BAHIA
Prefeitura Municipal de São Gabriel
CNPJ (MF) 13.891.544/0001-32

11.3. O Prazo para execução dos serviços será conforme especificado no Cronograma físico-financeiro constante no projeto básico, contados a partir da data de assinatura do contrato e emissão da Ordem de Serviço.

11.4. A proposta de preços terá validade de 60 (sessenta) dias corridos, a contar da data da entrega da proposta, facultada, porém, aos licitantes estender tal validade por prazo superior a este, desde que os mesmos se comprometam a assinarem o Contrato dentro do prazo previsto.

11.5. A proposta de preço deverá ser acompanhada de uma relação em papel timbrado da empresa, na qual deverá constar o CNPJ da empresa, o nome do representante legal que assinará o eventual contrato ou instrumento equivalente e o CPF deste.

11.6. Os preços cotados deverão ser referidos à data de recebimento das propostas, considerando-se a condição de pagamento à vista, não devendo por isso, computar qualquer custo financeiro para o período de processamento das faturas.

11.6.1 Conforme item 11.2, nos preços apresentados na proposta de preços para os itens constantes na planilha orçamentária, não serão aceitos valores **APROXIMADOS** na multiplicação dos valores unitários e totais, mas apenas valores **EXATOS**.

11.6.2 Serão considerados todos os valores unitários apresentados nas PLANILHAS ORÇAMENTÁRIAS constantes nos projetos e caso haja alguma discrepância com os valores das planilhas individuais, serão considerados unicamente os valores apresentados na planilha resumo para fins de julgamento da proposta de preços e execução do objeto.

11.7. A proposta de preço deverá ser apresentada, separada por lote, acompanhada obrigatoriamente dos seguintes anexos:

- a) Planilha Orçamentária separada por cada rua e do semi-pórtico;
- b) Planilha de composição de BDI a ser utilizado;
- c) Planilha de Composição de Encargos Sociais a ser utilizado, conforme anexo XI, único;
- d) Cronograma Físico Financeiro atualizado de cada rua e do semi-pórtico;
- e) Planilha de composição dos custos unitários de cada rua e do semi-pórtico;
- f) Marca dos materiais/produtos cotados na planilha de preços, que serão utilizados na execução dos serviços, exceto aqueles que não são passíveis de identificação;
- g) Declaração de elaboração Independente da proposta, Anexo XIV.

12 CRITÉRIO DE JULGAMENTO DAS PROPOSTAS DE PREÇOS

12.1 O critério de julgamento será o de **Menor Preço Global**.

12.2 Serão desclassificadas as Propostas de Preços que não atenderem as exigências deste edital e/ou consignarem preços inexequíveis ou superfaturados, assim considerados aqueles incoerentes com os praticados pelo mercado, para execução do objeto do contrato, bem como:

- a) não cumprirem as exigências contidas no subitem 11 deste edital;
- b) forem omissas ou vagas, bem como as que apresentarem irregularidade ou defeito capaz de dificultar o julgamento;
- c) impuserem condições ou contiverem ressalvas em relação às condições estabelecidas neste Edital;
- d) apresentarem quantitativos em desacordo com os constantes na Planilha Orçamentária;
- e) deixarem de apresentar Planilha de Composição de Preços Unitários para qualquer dos itens constantes da Proposta de Preços;
- f) apresentarem Planilha de Composição de Preços Unitários inverossímil, não sendo admitida a apresentação de preços unitários simbólicos, irrisórios, de valor zero ou incompatíveis com os preços dos insumos e salários do mercado, acrescidos dos respectivos encargos.

12.3 Existindo discrepância entre os valores unitários e totais prevalecerão, os unitários e, havendo discordância entre os valores em algarismo e por extenso, prevalecerão os por extenso.

12.4 Poderão ser admitidos, pela Comissão, erros de natureza formal, desde que não comprometam o interesse público e da Administração.

12.5 É facultado à Comissão ou à autoridade a ele superior, em qualquer fase da licitação, promover diligências com vistas a esclarecer ou a complementar a instrução do processo.

12.6 Poderão ser convocados técnicos da Administração Municipal para realizarem diligências com vistas a averiguar a autenticidade de documentos e informações prestadas pelas licitantes e/ou emissão de parecer técnico que versem sobre a

Largo da Pátria, 132 – Bairro Centro - São Gabriel/BA
CEP: 44915-000 - Telefone: (74)3620.2122





ESTADO DA BAHIA
Prefeitura Municipal de São Gabriel
CNPJ (MF) 13.891.544/0001-32

avaliação de amostras, equipamentos, catálogos e projetos gerais que envolvam critérios para avaliações ponderadas, quando o objeto da licitação assim exigir.

12.7 Ultrapassada a fase de habilitação dos concorrentes e abertas as propostas, não cabe desclassificação por motivos relacionados com a habilitação, salvo em razão de fatos supervenientes ou só conhecidos após o julgamento;

12.8 A licitante deverá obrigatoriamente apresentar preços para todos os itens unitários das planilhas licitadas, sob pena de desclassificação, uma vez que o critério de julgamento é por Menor Preço Global.

12.9 Caso existam licitantes qualificados como microempresa ou empresa de pequeno porte na fase de habilitação, conforme disposto no item 7.2.1 e 7.2.2 deste edital, observar-se-á, de forma complementar, o procedimento descrito na Lei Complementar nº 123/06 e suas alterações posteriores.

13 ADJUDICAÇÃO E HOMOLOGAÇÃO

13.1 A Adjudicação do objeto do presente certame será viabilizada pela Comissão sempre que não houver recurso.

13.2 A homologação da licitação é de responsabilidade da autoridade competente e só poderá ser realizada depois da adjudicação do objeto ao proponente vencedor pela Comissão ou, quando houver recurso, pela própria autoridade competente.

14 - DA IMPUGNAÇÃO DO ATO CONVOCATÓRIO

14.1. Qualquer cidadão poderá impugnar o presente Edital, devendo protocolar o pedido até 05 (cinco) dias úteis antes da data fixada para abertura dos envelopes de habilitação, em conformidade com o parágrafo 1º do artigo 41 da Lei 8.666/93, com as alterações da Lei 8.883/94.

14.2. Em se tratando de licitante, a impugnação ao presente Edital deverá ser protocolada até o segundo dia útil que anteceder à data fixada para a abertura dos envelopes de habilitação, em conformidade com o parágrafo 2º do artigo 41 da Lei 8.666/93, com as alterações da Lei 8.883/94, o que não poderá ser feito através de e-mail.

14.3. O pedido de impugnação deverá ser protocolado no horário das 08:00hs às 12:00hs no setor de Protocolo desta Prefeitura, situado na Praça Largo da Pátria, nº 132, Centro, nesta cidade.

14.4. Caso seja apresentada a impugnação do Edital, conforme dispõe o art. 41 da Lei nº 8.666/93, reserva-se à Comissão o direito de decidir ou encaminhar a impugnação à autoridade, adiando a abertura dos envelopes de nº. 01, nº. 02 e nº. 03 para uma nova data.

15 DOS RECURSOS

15.1 - Dos atos da Administração resultantes da aplicação da Lei nº 8.666/93, caberá recursos de acordo com o estabelecido no seu Art. 109.

15.2 - Da habilitação ou inabilitação, bem como da classificação ou desclassificação das propostas de preços caberá recurso, interposto por escrito, dirigido a Presidente da Comissão de Licitação e ao Prefeito Municipal de São Gabriel, no prazo de cinco dias úteis.

15.3 - Interposto, o recurso será comunicado aos demais licitantes, que poderão impugná-lo no prazo de 5 (cinco) dias úteis.

15.4 - Terão efeitos suspensivos os recursos relativos ao ato de inscrição, habilitação e classificação de licitantes.

15.5 - Os recursos interpostos fora do prazo não serão aceitos, nem conhecidos.

15.6 - Nenhum prazo de recurso, representação ou pedido de reconsideração se inicia ou corre sem que os autos do processo estejam com vista franqueada ao interessado;

15.7. Para efeito de contagem de prazos legais serão considerados dias úteis aqueles em que houver expediente normal dessa Prefeitura. Na contagem dos prazos, excluir-se-á o dia do início e incluir-se-á o do vencimento e considerar-se-ão os dias consecutivos, exceto quando for explicitamente disposto em contrário. Só se iniciam e vencem os prazos em dia de expediente normal dessa Prefeitura.

16 CONTRATAÇÃO

Largo da Pátria, 132 – Bairro Centro - São Gabriel/BA
CEP: 44915-000 - Telefone: (74)3620.2122





ESTADO DA BAHIA
Prefeitura Municipal de São Gabriel
CNPJ (MF) 13.891.544/0001-32

16.1 Homologada a licitação pela autoridade competente, a Prefeitura firmará contrato específico com o licitante vencedor, visando a execução do objeto desta licitação nos termos da minuta que integra este edital.

16.2 O futuro contrato não poderá ser objeto de subcontratação, cessão ou transferência, no todo ou em parte, sem prévia e expressa anuência da Administração.

16.3 O Contratado fica obrigado a aceitar, nas mesmas condições contratuais, os acréscimos ou supressões que se fizerem nos quantitativos dos produtos, mantendo se o valor inicial atualizado do contrato nos termos da Lei Federal 8.666/93 e suas alterações.

17 PRAZO DE VIGÊNCIA DO CONTRATO

17.1 Indicado no campo V – Dados do Edital.

18 CONDIÇÃO DE PAGAMENTO

18.1 Indicado no campo VII – Dados do Edital.

19 DOTAÇÃO ORÇAMENTÁRIA

19.1 Indicado no campo VI – Dados do Edital.

20 SANÇÃO

20.1 Ao licitante que incidir nas hipóteses dos itens abaixo relacionados, será aplicada as sanções, graduada conforme a gravidade da infração, sem prejuízo de sanções civis e criminais, após o prévio processo administrativo, garantida a ampla defesa e o contraditório:

20.1.1 Impedimento de licitar e contratar com a Administração Pública, pelo prazo de até 2 (dois) anos quando:

- a) Não celebrar o contrato;
- b) Deixar de entregar documentação exigida para o certame;
- c) Apresentar documentação falsa;
- d) Ensejar o retardamento da execução do objeto;
- e) Não mantiver a proposta;
- f) Falhar ou fraudar na execução do contrato;
- g) Comportar-se de modo inidôneo;
- h) Cometer fraude fiscal.

20.2 Ao contratado que incidir nas hipóteses abaixo relacionadas, serão aplicadas as seguintes sanções, graduadas conforme a gravidade da infração, sem prejuízo de sanções civis e criminais, após o prévio processo administrativo, garantida a ampla defesa e o contraditório:

20.2.1 Advertência sempre que forem constatadas infrações leves.

20.2.2 Multa por atraso imotivado da entrega dos produtos ou serviços, nos prazos abaixo definidos:

- a) 0,20% (vinte décimos por cento) do valor do contrato, por dia de atraso no prazo contratual, ou nos prazos parciais das Ordens de fornecimento, limitadas a 20% do valor da fatura;
- b) 0,20% (vinte décimos por cento) do valor do contrato, por dia de atraso no prazo estabelecido e notificado por escrito pela Fiscalização para o cumprimento de determinações, na primeira vez, limitadas a 20% do valor da fatura;
- c) 0,40% (quarenta décimos por cento) do valor deste contrato, por dia de atraso no prazo estabelecido e notificado por escrito pela Fiscalização para o cumprimento de determinações, nas reincidências, limitadas a 20% do valor da fatura.

20.2.2.1 A multa dobrará a cada caso de reincidência, não podendo ultrapassar a 30% do valor atualizado do contrato, sem prejuízos da cobrança de perdas e danos que venham a ser causados ao interesse público e da possibilidade da rescisão contratual;

20.2.3 Suspensão com prazo máximo de 02 (dois) anos, conforme definidos abaixo:

- a) de até 03 (três) meses quando incidir 02 (duas) vezes em atraso, por mais de 15 (quinze) dias;
- b) de até 02 (dois) anos quando praticar ato ilícito visando frustrar os objetivos do contrato, no âmbito da Administração Pública Municipal.

Largo da Pátria, 132 – Bairro Centro - São Gabriel/BA
CEP: 44915-000 - Telefone: (74)3620.2122





ESTADO DA BAHIA
Prefeitura Municipal de São Gabriel
CNPJ (MF) 13.891.544/0001-32

20.2.4 Suspensão de até 02 (dois) anos e **multa** sobre o valor do contrato, a depender do prejuízo causado à Administração Pública Municipal, quando:

- a) não atender às especificações técnicas e os quantitativos estabelecidos no contrato: multa de 10% a 20%;
- b) paralisar a execução do serviço, sem justa causa e prévia comunicação à Administração: multa de 10% a 20%;
- c) prestar serviço em desacordo com os projetos básicos, executivos e termos de referência, que apresente insegurança no desenvolvimento das atividades ou que comprometa a segurança das pessoas: multa de 10% a 20%;
- d) descumprir obrigações relativas à relação de trabalho com seus empregados e prepostos, quanto a verbas previstas e orçadas nas planilhas que compõem a proposta contratada, especialmente o atraso de pagamento de salário, 13º salário, férias acrescidas de 1/3, atraso ou não fornecimento de vale transporte, vales-refeição ou auxílio alimentação, constantes das respectivas planilhas de preços: multa de até 10%.

20.2.5 Declaração de inidoneidade para licitar e contratar com a Administração Pública quando o licitante incorrer por duas vezes nas suspensões elencadas no subitem 20.2.3 e 20.2.4.

20.3 A suspensão temporária do prestador de serviço cujo contrato com a Administração Pública esteja em vigor, impedirá o mesmo de participar de outras licitações e contratações no âmbito do Município até o cumprimento da penalidade que lhe foi imposta.

20.4 Declaração de inidoneidade para licitar ou contratar com a Administração Pública Municipal, enquanto perdurarem os motivos determinantes da punição ou até que seja promovida a reabilitação perante a própria autoridade que aplicou a penalidade, que será concedida sempre que o contratado ressarcir a Administração pelos prejuízos resultantes e após decorrido o prazo da penalidade aplicada.

20.5 As multas aplicadas deverão ser pagas espontaneamente no prazo máximo de 05 (cinco) dias ou serão deduzidas do valor correspondente ao valor da execução, após prévio processo administrativo, garantida a ampla defesa e o contraditório ou, ainda, cobradas judicialmente, a critério do departamento administrativo/jurídico da PREFEITURA.

20.6 Caso o valor da multa seja superior ao valor da garantia prestada, o contratado responderá pela sua diferença, a qual será descontada dos pagamentos eventualmente devidos pela Administração, ou, ainda, cobrada judicialmente.

20.7 A multa poderá ser aplicada cumulativamente com as demais penalidades, a depender do grau da infração cometida pelo contratado e dos prejuízos causados à Administração Pública Municipal, não impedindo que a PREFEITURA rescinda unilateralmente o contrato.

20.8 As sanções previstas no item 19 deste edital são de competência exclusiva da PREFEITURA, permitida a delegação para a sanção prevista no subitem 20.2.1, facultada a defesa do interessado no respectivo processo, no prazo de 05 (cinco) dias da abertura de vistas.

20.9 Os danos e prejuízos serão ressarcidos à contratante no prazo máximo de 48 (quarenta e oito) horas, após prévio processo administrativo, garantida a ampla defesa e o contraditório, contado da notificação administrativa à Contratada, sob pena de multa.

21 - RESCISÃO

A inexecução parcial ou total do objeto da licitação ensejara a Rescisão Contratual, observadas, para tanto, a disposições da Seção V, Capítulo III da Lei 8.666/93, com as alterações introduzidas pela Lei 8.883/94.

22 – REVOGAÇÃO / ANULAÇÃO

A licitação poderá ser revogada ou anulada nos termos do artigo 49 da Lei 8.666/93 com as alterações da Lei 8.883/94.

23 – DA GARANTIA

23.1 – NO ATO DA ASSINATURA DO CONTRATO, PARA GARANTIA DO FIEL CUMPRIMENTO DE TODAS AS SUAS OBRIGAÇÕES CONTRATUAIS, A CONTRATADA DEPOSITARÁ A TÍTULO DE CAUÇÃO INICIAL, O VALOR CORRESPONDENTE A 5.0% (CINCO POR CENTO) DO VALOR GLOBAL DO CONTRATO PODENDO ESSA CAUÇÃO SER REALIZADA NA FORMA PREVISTA PELO ARTIGO 56 DA LEI FEDERAL Nº 8.666/93.

Largo da Pátria, 132 – Bairro Centro - São Gabriel/BA
CEP: 44915-000 - Telefone: (74)3620.2122





ESTADO DA BAHIA
Prefeitura Municipal de São Gabriel
CNPJ (MF) 13.891.544/0001-32

23.2 – A garantia referida responderá por todas as multas e encargos impostos à CONTRATADA com base no descumprimento de obrigações contratuais e, em sendo insuficiente, a CONTRATADA terá o prazo de 72 (setenta e duas) horas para complementá-las;

23.3 – A devolução do montante da caução contratual, ou de seu saldo, será efetuada, pela CONTRATANTE até 15 (quinze) dias após a assinatura do Termo de Conclusão e Recebimento Definitivo das Obras e Serviços, estando esta em perfeitas condições.

24 - OBRIGAÇÕES DA CONTRATADA

24.1 - Apresentar-se sempre que solicitada, através do seu Responsável Técnico e Coordenador dos trabalhos.

24.2 - Providenciar junto ao CREA ou CAU as Anotações de Responsabilidade Técnica – ART's ou Registro de Responsabilidade Técnica - RRT referentes ao objeto do contrato e especialidades pertinentes, nos termos das Leis nº 6.496/77 e 12.378/2010, além de providenciar o registro na **Matrícula CEI** e/ou Cadastro da Obra do Governo federal.

24.3 - A contratada deverá, sempre que necessário, comunicar-se formalmente por escrito com o Município de São Gabriel-BA.

24.4 - Assumir a inteira responsabilidade pelo transporte interno e externo do pessoal e dos insumos até o local das obras.

24.5 - Responsabilizar-se por todos e quaisquer danos causados às estruturas, construções, instalações elétricas, equipamentos, etc., bem como por aqueles que vier causar ao Município e a terceiros, existentes no local ou decorrentes da execução das obras, objeto desta licitação.

24.6 - Exercer a vigilância e proteção de todos os seus equipamentos no local das obras.

24.7 - Colocar tantas frentes de serviços quantas forem necessárias (mediante anuência prévia da fiscalização), para possibilitar a perfeita execução das obras no prazo contratual.

24.8 - Responsabilizar-se pelo fornecimento de toda a mão-de-obra, sem qualquer vinculação empregatícia com este Município, bem como todo o material necessário à execução das obras objeto do contrato.

24.9 - Responsabilizar-se por todos os ônus e obrigações concernentes à legislação tributária, trabalhista, securitária, previdenciária, e quaisquer encargos que incidam sobre os materiais e equipamentos, os quais, exclusivamente, correrão por sua conta, inclusive o registro do serviço contratado junto ao CREA ou CAU do local de execução das obras.

24.10 - Todos os acessos necessários para permitir à chegada aos locais de execução das obras deverão ser previstos, avaliando-se todas as suas dificuldades, pois os custos decorrentes de qualquer serviço para melhoria destes acessos correrão por conta da contratada.

24.11 - A contratada deverá manter um preposto, aceito pelo Município de São Gabriel-BA, no local da obra, para representá-la na execução do objeto contratado (art. 68 da Lei 8.666/93).

24.12 - Responsabilizar-se, desde o início das obras até o encerramento do contrato, pelo pagamento integral das despesas do canteiro referentes a água, energia, telefone, taxas, impostos e quaisquer outros tributos que venham a ser cobrados.

24.13 - No momento da desmobilização, para liberação da última nota fiscal/fatura, faz-se necessária a apresentação da certidão de quitação de débitos, referente às despesas com água, energia, telefone, taxas, impostos e quaisquer outros tributos que venham a ser cobrados.

24.14 - A contratada deverá utilizar pessoal experiente, bem como equipamentos, ferramentas e instrumentos adequados para a boa execução dos serviços.

24.14 - Promover a substituição dos profissionais integrantes da equipe técnica somente quando caracterizada a superveniência das situações de caso fortuito ou força maior, sendo que a substituição deverá ser feita por profissional de perfil técnico equivalente ou superior e mediante prévia autorização deste Município.

24.15 - Durante a execução das obras caberá à empresa contratada, as seguintes medidas:

a) Instalar e manter no canteiro de obras/serviços 1 (uma) placa de identificação da obra/serviço com as seguintes informações: nome da empresa (contratada), RT pela obra/serviço com a respectiva ART, nº do contrato e contratante (Município de São Gabriel), conforme Lei nº 5.194/1966 e Resolução CONFEA nº 198/1971;

b) A placa de identificação das obras/serviços/fornecimentos deve ser no padrão definido pelo Município e em local por ela indicado, cujo modelo encontra-se no Manual para Elaboração de Placas de Obra do Ministério da Integração Nacional, independente das exigidas pelos órgãos de fiscalização de classe;

c) Manter no canteiro de obras/serviços um Diário de Ocorrências, no qual serão feitas anotações diárias referentes ao andamento das obras, qualidade dos materiais, mão-de-obra, etc., como também reclamações, advertências e principalmente problemas de ordem técnica que requeiram solução por uma das partes. Este diário, devidamente rubricado pela fiscalização e pela contratada em todas as vias, ficará em poder da contratante após a conclusão das obras/serviços/fornecimentos;

d) Obedecer às normas de higiene e prevenção de acidentes, a fim de garantir a salubridade e a segurança no canteiro de obras/serviços;

e) Responder financeiramente, sem prejuízo de medidas outras que possam ser adotadas por quaisquer danos causados à União, Estado, Município ou terceiros, em razão da execução dos serviços, e,

Largo da Pátria, 132 – Bairro Centro - São Gabriel/BA
CEP: 44915-000 - Telefone: (74)3620.2122





ESTADO DA BAHIA
Prefeitura Municipal de São Gabriel
CNPJ (MF) 13.891.544/0001-32

f) Fazer com que os componentes da equipe de mão-de-obra operacional (operários) exerçam as suas atividades, devidamente uniformizados, em padrão único (farda) e fazendo uso dos equipamentos de segurança requeridos para as atividades desenvolvidas, em observância à legislação pertinente.

24.16 - Na execução das obras, objeto da presente licitação, a contratada deverá atender às seguintes normas e práticas complementares:

- a) Projetos, Normas Complementares e demais Especificações Técnicas;
- b) Códigos, leis, decretos, portarias e normas federais, estaduais e municipais, inclusive normas de concessionárias de serviços públicos, e as normas técnicas do Município de São Gabriel;
- c) Instruções e resoluções dos órgãos do sistema CREA/CAU-CONFEA;
- d) Normas técnicas da ABNT e do INMETRO, e principalmente no que diz respeito aos requisitos mínimos de qualidade, utilidade, resistência e segurança, e,
- e) Atendimento às condicionantes ambientais necessárias à obtenção das Licenças do Empreendimento, emitidas pelos órgãos competentes, relativas à execução das obras, Decreto 7.746/2012 e a IN nº 01 de 19 de Janeiro de 2010 os quais dispõem sobre os critérios de sustentabilidade ambiental na aquisição de bens, contratação de serviços ou obras pela Administração Pública Federal direta, autarquia e fundacional e dá outras providências.

24.17 - A contratada se obriga a atender as diretrizes de sustentabilidade de modo a proporcionar a economia da manutenção e operacionalização da edificação e a redução do consumo de energia e água, por meio de tecnologias, práticas e materiais que reduzam o impacto ambiental, entre outras:

- I. Menor impacto sobre recursos naturais como flora, fauna, ar, solo e água;
- II. Preferência para materiais, tecnologias e matérias-primas de origem local;
- III. Maior eficiência na utilização de recursos naturais como água e energia;
- IV. Maior geração de empregos, preferencialmente com mão de obra local;
- V. Maior vida útil e menor custo de manutenção do bem e da obra/serviço;
- VI. Uso de inovações que reduzam a pressão sobre recursos naturais; e,
- VII. Origem ambientalmente regular dos recursos naturais utilizados nos bens, serviços e obras.

25 - OBRIGAÇÕES DA CONTRATANTE

25.1 Exigir o cumprimento de todas as obrigações assumidas pela Contratada, de acordo com as cláusulas contratuais e os termos de sua proposta;

25.2 Exercer o acompanhamento e a fiscalização dos serviços, por servidor ou comissão especialmente designada, anotando em registro próprio as falhas detectadas, indicando dia, mês e ano, bem como o nome dos empregados eventualmente envolvidos, encaminhando os apontamentos à autoridade competente para as providências cabíveis;

25.3 Notificar a Contratada por escrito da ocorrência de eventuais imperfeições, falhas ou irregularidades constatadas no curso da execução dos serviços, fixando prazo para a sua correção, certificando-se de que as soluções por ela propostas sejam as mais adequadas;

25.4 Pagar à Contratada o valor resultante da prestação do serviço, conforme cronograma físico-financeiro;

25.5 Efetuar as retenções tributárias devidas sobre o valor da fatura de serviços da Contratada, em conformidade com o art. 36, §8º da IN SLTI/MPOG N. 02/2008;

25.6 Fornecer por escrito as informações necessárias para o desenvolvimento dos serviços objeto do contrato;

25.7 Realizar avaliações periódicas da qualidade dos serviços, após seu recebimento;

25.8 Cientificar o órgão de representação judicial para adoção das medidas cabíveis quando do descumprimento das obrigações pela Contratada;

25.9 Arquivamento, entre outros documentos, de projetos, "as built", especificações técnicas, orçamentos, termos de recebimento, contratos e aditamentos, relatórios de inspeções técnicas após o recebimento do serviço e notificações expedidas;

26 FISCALIZAÇÃO

26.1 – O Município de São Gabriel, através do seu Gestor, designará mediante portaria, um servidor que fará o acompanhamento e fiscalização do referido contrato, sendo o responsável pela observância do fiel cumprimento de todas as cláusulas contratuais obrigando-se a comunicar aos demais setores sobre qualquer falta ou falha, cumprindo assim os artigos 10º e 11º do Decreto nº 9.507, de 21/09/2018 e ao art. 67 da Lei nº 8.666/1993. A coordenação do contrato, bem como a fiscalização da execução das obras/serviços/fornecimentos será realizada por técnicos designados na forma do Art. 67, da Lei 8.666/93, a quem compete verificar se a licitante vencedora está executando os trabalhos, observando o contrato e os documentos que o integram.

26.2 - A fiscalização deverá verificar, periodicamente, no decorrer da execução do contrato, se a licitante vencedora mantém, em compatibilidade com as obrigações assumidas, todas as condições de habilitação e qualificação exigidas na licitação.

Largo da Pátria, 132 – Bairro Centro - São Gabriel/BA
CEP: 44915-000 - Telefone: (74)3620.2122





ESTADO DA BAHIA
Prefeitura Municipal de São Gabriel
CNPJ (MF) 13.891.544/0001-32

26.3 - A fiscalização terá poderes para agir e decidir perante a contratada, inclusive rejeitando obras/serviços/fornecimentos que estiverem em desacordo com o contrato, com as Normas Técnicas da ABNT e com a melhor técnica consagrada pelo uso, obrigando-se desde já a contratada a assegurar e facilitar o acesso da fiscalização, às obras/serviços/fornecimentos, e a todos os elementos que forem necessários ao desempenho de sua missão.

26.4 - A fiscalização terá plenos poderes para sustar qualquer obra/serviço/fornecimento que não esteja sendo executado dentro dos termos do contrato, dando conhecimento do fato à Autoridade Superior.

26.5 - Cabe à fiscalização verificar a ocorrência de fatos para os quais haja sido estipulada qualquer penalidade contratual. A fiscalização informará ao setor competente quanto ao fato, instruindo o seu relatório com os documentos necessários, e em caso de multa, a indicação do seu valor.

26.6 - Das decisões da fiscalização poderá a contratada recorrer à Autoridade Superior, no prazo de 10 (dez) dias úteis da respectiva comunicação. Os recursos relativos a multas serão feitos na forma prevista na respectiva cláusula.

26.7 - A ação e/ou omissão, total ou parcial, da fiscalização não eximirá a contratada da integral responsabilidade pela execução do objeto deste contrato.

26.8 - Fica assegurado aos técnicos do Município de São Gabriel-BA o direito a seus exclusivos critérios, acompanharem, fiscalizar e participar, total ou parcialmente, diretamente ou através de terceiros, da execução das obras/serviços/fornecimentos prestados pela licitante vencedora, com livre acesso ao local de trabalho para obtenção de quaisquer esclarecimentos julgados necessários à execução das obras/serviços/fornecimentos.

27 - RECEBIMENTO DEFINITIVO DA OBRA

27.1 - Concluída a obra, a contratada solicitará ao setor de fiscalização deste Município, o seu recebimento provisório que deverá ocorrer no prazo de 10 (dez) dias da data da solicitação.

27.2 - O Município terá até 90 (noventa) dias para, através da fiscalização, verificar a adequação da obra recebida com as condições contratadas, emitirem parecer conclusivo e, no caso de projeto, aprovação da Autoridade Competente.

27.3 - Na hipótese da necessidade de correção, será estabelecido um prazo para que a contratada, às suas expensas, complemente ou refaça a obra rejeitada. Aceito e aprovado o serviço, o Município emitirá o Termo de Recebimento Definitivo da Obra que deverá ser assinado por representante autorizado da contratada, possibilitado a liberação da caução contratual.

27.4 - O Termo de Encerramento Físico do Contrato está condicionado à emissão de Laudo Técnico pelo Município de São Gabriel-BA sobre toda a obra executada.

27.5 - A última nota fiscal/fatura da obra somente será encaminhada para pagamento após emissão do Termo de Encerramento Físico do Contrato, que deverá ser anexado ao processo de liberação e pagamento.

27.6 - Os resultados da obra, incluindo os desenhos originais e as memórias de cálculo, as informações obtidas e os métodos desenvolvidos no seu contexto será de propriedade deste Município e seu uso por terceiros só se realizará por expressa autorização.

28 - DISPOSIÇÕES GERAIS

28.1 A apresentação de proposta a esta licitação implica na aceitação integral e irretirável dos termos deste edital e seus anexos.

28.2 A licitação poderá ser revogada ou anulada nos termos do art. 49 da Lei 8.666/93, no seu todo ou em parte.

28.3 É facultado à Comissão, adiar a data de recebimento das Propostas de Preços desta licitação, dando conhecimento aos licitantes, com antecedência mínima de 24 (vinte e quatro) horas da data inicialmente marcada.

28.4 Os licitantes intimados para prestar quaisquer esclarecimentos adicionais deverão fazê-lo no prazo determinado pela comissão, sob pena de desclassificação/inabilitação.

28.5 As decisões referentes a este processo licitatório poderão ser comunicadas aos licitantes por qualquer meio de comunicação que comprove o recebimento ou, ainda, mediante publicação no Diário Oficial do Município.

Largo da Pátria, 132 – Bairro Centro - São Gabriel/BA
CEP: 44915-000 - Telefone: (74)3620.2122





ESTADO DA BAHIA
Prefeitura Municipal de São Gabriel
CNPJ (MF) 13.891.544/0001-32

28.6 Quaisquer esclarecimentos e informações sobre este edital, poderão ser feitos à Comissão de Licitação, pessoalmente ou através do telefone (0*74) 3620-2122, no horário das 08:00 às 12:00 horas, até o terceiro dia anterior à data fixada para o certame.

28.7 É facultado à Comissão ou à autoridade a ele superior, em qualquer fase da licitação, promover diligências com vistas a esclarecer ou a complementar a instrução do processo.

28.8 Os erros materiais irrelevantes serão objeto de saneamento, mediante ato motivado da Comissão.

28.9 Consideram-se erros materiais irrelevantes aqueles cuja ocorrência não comprometa a idoneidade do documento ou a perfeita compreensão do conteúdo da proposta.

28.10 Os casos omissos no presente edital serão resolvidos pela Comissão que deverá valer-se das disposições legais pertinentes.

28.11 - A licitante é a responsável pela veracidade das informações e autenticidade dos documentos apresentados, em qualquer das fases da licitação.

28.12 Fica designado o foro da Cidade de Irecê, do Estado da Bahia - Brasil, para julgamento de quaisquer questões judiciais resultantes deste edital.

29 - ANEXOS DO EDITAL

29.1 Indicados no campo IX – Dados do Edital.

Lijia Alves de Oliveira Barreto
Presidente da CPL

Largo da Pátria, 132 – Bairro Centro - São Gabriel/BA
CEP: 44915-000 - Telefone: (74)3620.2122





ESTADO DA BAHIA
Prefeitura Municipal de São Gabriel
CNPJ (MF) 13.891.544/0001-32

TOMADA DE PREÇOS Nº 0001/2020

ANEXO I

TERMO DE REFERÊNCIA

1.1 - Prestação de serviços de Pavimentação em Paralelepípedo em diversas ruas localizadas na: Sede e Distritos de Gameleira e Lagoinha e aquisição e instalação de um Semi-Pórtico em estrutura metálica que será localizado no acesso principal da cidade, conforme informações constantes do Termo de Referência – Anexo I do edital. **Tipo Menor Preço – Critério de Julgamento: Menor Preço Global.**

2 – DESCRIÇÃO DOS SERVIÇOS

Os serviços compreenderão a pavimentação em paralelepípedo e aquisição com instalação de um semi-pórtico, todos descritos minuciosamente em Planilha Orçamentária individual, conforme consta nos documentos anexados neste termo.

3 – CONDIÇÕES DE PARTICIPAÇÃO

As empresas que se interessarem em participar do certame deverão comprovar a sua regularidade jurídica, Fiscal, trabalhista, além das qualificações técnica e econômico-financeira, conforme item 7 do edital e Lei 8.666/93.

4 - METODOLOGIA

A presente aquisição será realizada por meio de processo licitatório, na modalidade Tomada de Preços, observando os dispositivos legais, notadamente os princípios da lei 8.666, de 21 de junho de 1993 e suas alterações, e pelas condições e exigências estabelecidas em Edital.

5 - JUSTIFICATIVA DA ESCOLHA DA MODALIDADE DE LICITAÇÃO

A escolha da modalidade Tomada de Preços para a realização deste processo licitatório justifica-se por ser o tipo de serviço característico de obra de engenharia e seu critério de julgamento será o Menor Preço Global, na possibilidade de se obter preços mais vantajosos pela Administração.

6 - AVALIAÇÃO DE CUSTO

Atendendo ao disposto na Lei 8.666/93 na execução dos serviços ora contratados pela Prefeitura Municipal de São Gabriel-BA, procedeu-se a consulta de preços atualizados para cada item junto ao SINAPI ou ORSI, para o levantamento dos custos restantes desta obra.

7 -FISCALIZAÇÃO

7.1 – O Município de São Gabriel, através do seu Gestor, designará mediante portaria, um servidor que fará o acompanhamento e fiscalização do referido contrato, sendo o responsável pela observância do fiel cumprimento de todas as cláusulas contratuais obrigando-se a comunicar aos demais setores sobre qualquer falta ou falha, cumprindo assim os artigos 10º e 11º do Decreto nº 9.507, de 21/09/2018 e ao art. 67 da Lei nº 8.666/1993. A coordenação do contrato, bem como a fiscalização da execução das obras/serviços/fornecimentos será realizada por técnicos designados na forma do Art. 67, da Lei 8.666/93, a quem compete verificar se a licitante vencedora está executando os trabalhos, observando o contrato e os documentos que o integram.

7.2 - A fiscalização deverá verificar, periodicamente, no decorrer da execução do contrato, se a licitante vencedora mantém, em compatibilidade com as obrigações assumidas, todas as condições de habilitação e qualificação exigidas na licitação.

7.3 - A fiscalização terá poderes para agir e decidir perante a contratada, inclusive rejeitando obras/serviços/fornecimentos que estiverem em desacordo com o contrato, com as Normas Técnicas da ABNT e com a melhor técnica consagrada pelo uso, obrigando-se desde já a contratada a assegurar e facilitar o acesso da fiscalização, às obras/serviços/fornecimentos, e a todos os elementos que forem necessários ao desempenho de sua missão.

7.4 - A fiscalização terá plenos poderes para sustar qualquer obra/serviço/fornecimento que não esteja sendo executado dentro dos termos do contrato, dando conhecimento do fato à Autoridade Superior.

Largo da Pátria, 132 – Bairro Centro - São Gabriel/BA
CEP: 44915-000 - Telefone: (74)3620.2122





ESTADO DA BAHIA
Prefeitura Municipal de São Gabriel
CNPJ (MF) 13.891.544/0001-32

7.5 - Cabe à fiscalização verificar a ocorrência de fatos para os quais haja sido estipulada qualquer penalidade contratual. A fiscalização informará ao setor competente quanto ao fato, instruindo o seu relatório com os documentos necessários, e em caso de multa, a indicação do seu valor.

7.6 - Das decisões da fiscalização poderá a contratada recorrer à Autoridade Superior, no prazo de 10 (dez) dias úteis da respectiva comunicação. Os recursos relativos a multas serão feitos na forma prevista na respectiva cláusula.

7.7 - A ação e/ou omissão, total ou parcial, da fiscalização não eximirá a contratada da integral responsabilidade pela execução do objeto deste contrato.

7.8 - Fica assegurado aos técnicos do Município de São Gabriel-BA o direito a seus exclusivos critérios, acompanharem, fiscalizar e participar, total ou parcialmente, diretamente ou através de terceiros, da execução das obras/serviços/fornecimentos prestados pela licitante vencedora, com livre acesso ao local de trabalho para obtenção de quaisquer esclarecimentos julgados necessários à execução das obras/serviços/fornecimentos.

8 - CONDIÇÃO DE PAGAMENTO

a) O pagamento devido à empresa vencedora do certame será efetuado em até 30 (trinta) dias após a emissão da Nota Fiscal Fatura em nome do Município, de acordo com os boletins de medição e respectiva aprovação pela autoridade competente, e apresentação da Nota Fiscal/Fatura devidamente identificadas e atestada pela contratante de acordo com o cronograma físico-financeiro, e, a nota fiscal deverá ser acompanhada das respectivas certidões de regularidade da Receita Federal, Receita Estadual, Receita Municipal, FGTS e CNDT – Trabalhista.

b) Não será permitida previsão de sinal, ou qualquer outra forma de antecipação de pagamento na formulação das propostas, devendo ser desclassificada, de imediato, a proponente que assim o fizer.

9 - DOTAÇÃO ORÇAMENTÁRIA

A dotação orçamentária a ser utilizada será do exercício de 2020:

ÓRGÃO/UNIDADE: 02.03.01 ATIVIDADE: 1.108 ELEMENTO DE DESPESA: 4.4.9.0.51.00 FONTE: 44

10 – DA GARANTIA

10.1 – NO ATO DA ASSINATURA DO CONTRATO, PARA GARANTIA DO FIEL CUMPRIMENTO DE TODAS AS SUAS OBRIGAÇÕES CONTRATUAIS, A CONTRATADA DEPOSITARÁ A TÍTULO DE CAUÇÃO INICIAL, O VALOR CORRESPONDENTE A 5.0% (CINCO POR CENTO) DO VALOR GLOBAL DO CONTRATO PODENDO ESSA CAUÇÃO SER REALIZADA NA FORMA PREVISTA PELO ARTIGO 56 DA LEI FEDERAL Nº 8.666/93.

10.2 – A garantia referida responderá por todas as multas e encargos impostos à CONTRATADA com base no descumprimento de obrigações contratuais e, em sendo insuficiente, a CONTRATADA terá o prazo de 72 (setenta e duas) horas para complementá-las;

10.3 – A devolução do montante da caução contratual, ou de seu saldo, será efetuada, pela CONTRATANTE até 15 (quinze) dias após a assinatura do Termo de Conclusão e Recebimento Definitivo das Obras e Serviços, estando esta em perfeitas condições.

11 - OBRIGAÇÕES DA CONTRATADA

11.1 - Apresentar-se sempre que solicitada, através do seu Responsável Técnico e Coordenador dos trabalhos.

11.2 - Providenciar junto ao CREA ou CAU as Anotações de Responsabilidade Técnica – ART's ou Registro de Responsabilidade Técnica - RRT referentes ao objeto do contrato e especialidades pertinentes, nos termos das Leis nº 6.496/77 e 12.378/2010, além de providenciar o registro na **Matrícula CEI** da obra e/ou Cadastro de Obra do Governo Federal.

11.3 - A contratada deverá, sempre que necessário, comunicar-se formalmente por escrito com o Município de São Gabriel-BA.

11.4 - Assumir a inteira responsabilidade pelo transporte interno e externo do pessoal e dos insumos até o local das obras.

11.5 - Responsabilizar-se por todos e quaisquer danos causados às estruturas, construções, instalações elétricas, equipamentos, etc., bem como por aqueles que vier causar ao Município e a terceiros, existentes no local ou decorrentes da execução das obras, objeto desta licitação.

11.6 - Exercer a vigilância e proteção de todos os seus equipamentos no local das obras.

11.7 - Colocar tantas frentes de serviços quantas forem necessárias (mediante anuência prévia da fiscalização), para possibilitar a perfeita execução das obras no prazo contratual.

Largo da Pátria, 132 – Bairro Centro - São Gabriel/BA
CEP: 44915-000 - Telefone: (74)3620.2122





ESTADO DA BAHIA
Prefeitura Municipal de São Gabriel
CNPJ (MF) 13.891.544/0001-32

11.8 - Responsabilizar-se pelo fornecimento de toda a mão-de-obra, sem qualquer vinculação empregatícia com este Município, bem como todo o material necessário à execução das obras objeto do contrato.

11.9 - Responsabilizar-se por todos os ônus e obrigações concernentes à legislação tributária, trabalhista, securitária, previdenciária, e quaisquer encargos que incidam sobre os materiais e equipamentos, os quais, exclusivamente, correrão por sua conta, inclusive o registro do serviço contratado junto ao CREA ou CAU do local de execução das obras.

11.10 - Todos os acessos necessários para permitir à chegada aos locais de execução das obras deverão ser previstos, avaliando-se todas as suas dificuldades, pois os custos decorrentes de qualquer serviço para melhoria destes acessos correrão por conta da contratada.

11.11 - A contratada deverá manter um preposto, aceito pelo Município de São Gabriel-BA, no local da obra, para representá-la na execução do objeto contratado (art. 68 da Lei 8.666/93).

11.12 - Responsabilizar-se, desde o início das obras até o encerramento do contrato, pelo pagamento integral das despesas do canteiro referentes a água, energia, telefone, taxas, impostos e quaisquer outros tributos que venham a ser cobrados.

11.13 - No momento da desmobilização, para liberação da última nota fiscal/fatura, faz-se necessária a apresentação da certidão de quitação de débitos, referente às despesas com água, energia, telefone, taxas, impostos e quaisquer outros tributos que venham a ser cobrados.

11.14 - A contratada deverá utilizar pessoal experiente, bem como equipamentos, ferramentas e instrumentos adequados para a boa execução dos serviços.

11.15 - Promover a substituição dos profissionais integrantes da equipe técnica somente quando caracterizada a superveniência das situações de caso fortuito ou força maior, sendo que a substituição deverá ser feita por profissional de perfil técnico equivalente ou superior e mediante prévia autorização deste Município.

11.16 - Durante a execução das obras caberá à empresa contratada, as seguintes medidas:

g) Instalar e manter no canteiro de obras/serviços 1 (uma) placa de identificação da obra/serviço com as seguintes informações: nome da empresa (contratada), RT pela obra/serviço com a respectiva ART, nº do contrato e contratante (Município de São Gabriel), conforme Lei nº 5.194/1966 e Resolução CONFEA nº 198/1971;

h) A placa de identificação das obras/serviços/fornecimentos deve ser no padrão definido pelo Município e em local por ela indicado, cujo modelo encontra-se no Manual para Elaboração de Placas de Obra do Ministério da Integração Nacional, independente das exigidas pelos órgãos de fiscalização de classe;

i) Manter no canteiro de obras/serviços um Diário de Ocorrências, no qual serão feitas anotações diárias referentes ao andamento das obras, qualidade dos materiais, mão-de-obra, etc., como também reclamações, advertências e principalmente problemas de ordem técnica que requeiram solução por uma das partes. Este diário, devidamente rubricado pela fiscalização e pela contratada em todas as vias, ficará em poder da contratante após a conclusão das obras/serviços/fornecimentos;

j) Obedecer às normas de higiene e prevenção de acidentes, a fim de garantir a salubridade e a segurança no canteiro de obras/serviços;

k) Responder financeiramente, sem prejuízo de medidas outras que possam ser adotadas por quaisquer danos causados à União, Estado, Município ou terceiros, em razão da execução dos serviços, e,

l) Fazer com que os componentes da equipe de mão-de-obra operacional (operários) exerçam as suas atividades, devidamente uniformizados, em padrão único (farda) e fazendo uso dos equipamentos de segurança requeridos para as atividades desenvolvidas, em observância à legislação pertinente.

11.17 - Na execução das obras, objeto da presente licitação, a contratada deverá atender às seguintes normas e práticas complementares:

a) Projetos, Normas Complementares e demais Especificações Técnicas;

b) Códigos, leis, decretos, portarias e normas federais, estaduais e municipais, inclusive normas de concessionárias de serviços públicos, e as normas técnicas do Município de São Gabriel;

c) Instruções e resoluções dos órgãos do sistema CREA/CAU-CONFEA;

d) Normas técnicas da ABNT e do INMETRO, e principalmente no que diz respeito aos requisitos mínimos de qualidade, utilidade, resistência e segurança, e,

e) Atendimento às condicionantes ambientais necessárias à obtenção das Licenças do Empreendimento, emitidas pelos órgãos competentes, relativas à execução das obras, Decreto 7.746/2012 e a IN nº 01 de 19 de Janeiro de 2010 os quais dispõem sobre os critérios de sustentabilidade ambiental na aquisição de bens, contratação de serviços ou obras pela Administração Pública Federal direta, autarquia e fundacional e dá outras providências.

11.18 - A contratada se obriga a atender as diretrizes de sustentabilidade de modo a proporcionar a economia da manutenção e operacionalização da edificação e a redução do consumo de energia e água, por meio de tecnologias, práticas e materiais que reduzam o impacto ambiental, entre outras:

I. Menor impacto sobre recursos naturais como flora, fauna, ar, solo e água;

II. Preferência para materiais, tecnologias e matérias-primas de origem local;

III. Maior eficiência na utilização de recursos naturais como água e energia;

IV. Maior geração de empregos, preferencialmente com mão de obra local;

Largo da Pátria, 132 – Bairro Centro - São Gabriel/BA
CEP: 44915-000 - Telefone: (74)3620.2122





ESTADO DA BAHIA
Prefeitura Municipal de São Gabriel
CNPJ (MF) 13.891.544/0001-32

- V. Maior vida útil e menor custo de manutenção do bem e da obra/serviço;
- VI. Uso de inovações que reduzam a pressão sobre recursos naturais; e,
- VII. Origem ambientalmente regular dos recursos naturais utilizados nos bens, serviços e obras.

12 - OBRIGAÇÕES DA CONTRATANTE

- 12.1 Exigir o cumprimento de todas as obrigações assumidas pela Contratada, de acordo com as cláusulas contratuais e os termos de sua proposta;
- 12.2 Exercer o acompanhamento e a fiscalização dos serviços, por servidor ou comissão especialmente designada, anotando em registro próprio as falhas detectadas, indicando dia, mês e ano, bem como o nome dos empregados eventualmente envolvidos, encaminhando os apontamentos à autoridade competente para as providências cabíveis;
- 12.3 Notificar a Contratada por escrito da ocorrência de eventuais imperfeições, falhas ou irregularidades constatadas no curso da execução dos serviços, fixando prazo para a sua correção, certificando-se de que as soluções por ela propostas sejam as mais adequadas;
- 12.4 Pagar à Contratada o valor resultante da prestação do serviço, conforme cronograma físico-financeiro;
- 12.5 Efetuar as retenções tributárias devidas sobre o valor da fatura de serviços da Contratada, em conformidade com o art. 36, §8º da IN SLTI/MPOG N. 02/2008;
- 12.6 Fornecer por escrito as informações necessárias para o desenvolvimento dos serviços objeto do contrato;
- 12.7 Realizar avaliações periódicas da qualidade dos serviços, após seu recebimento;
- 12.8 Cientificar o órgão de representação judicial para adoção das medidas cabíveis quando do descumprimento das obrigações pela Contratada;
- 12.9 Arquivamento, entre outros documentos, de projetos, "as built", especificações técnicas, orçamentos, termos de recebimento, contratos e aditamentos, relatórios de inspeções técnicas após o recebimento do serviço e notificações expedidas;

13 SANÇÕES ADMINISTRATIVAS

13.1 Ao licitante que incidir nas hipóteses dos itens abaixo relacionados, será aplicada as sanções, graduada conforme a gravidade da infração, sem prejuízo de sanções civis e criminais, após o prévio processo administrativo, garantida a ampla defesa e o contraditório:

13.1.1 Impedimento de licitar e contratar com a Administração Pública, pelo prazo de até 2 (dois) anos quando:

- i) Não celebrar o contrato;
- j) Deixar de entregar documentação exigida para o certame;
- k) Apresentar documentação falsa;
- l) Ensejar o retardamento da execução do objeto;
- m) Não manter a proposta;
- n) Falhar ou fraudar na execução do contrato;
- o) Comportar-se de modo inidôneo;
- p) Cometer fraude fiscal.

13.2 Ao contratado que incidir nas hipóteses abaixo relacionadas, serão aplicadas as seguintes sanções, graduadas conforme a gravidade da infração, sem prejuízo de sanções civis e criminais, após o prévio processo administrativo, garantida a ampla defesa e o contraditório:

13.2.1 Advertência sempre que forem constatadas infrações leves.

13.2.2 Multa por atraso imotivado da entrega dos produtos ou serviços, nos prazos abaixo definidos:

- a) 0,20% (vinte décimos por cento) do valor do contrato, por dia de atraso no prazo contratual, ou nos prazos parciais das Ordens de fornecimento, limitadas a 20% do valor da fatura;
- b) 0,20% (vinte décimos por cento) do valor do contrato, por dia de atraso no prazo estabelecido e notificado por escrito pela Fiscalização para o cumprimento de determinações, na primeira vez, limitadas a 20% do valor da fatura;
- c) 0,40% (quarenta décimos por cento) do valor deste contrato, por dia de atraso no prazo estabelecido e notificado por escrito pela Fiscalização para o cumprimento de determinações, nas reincidências, limitadas a 20% do valor da fatura.

Largo da Pátria, 132 – Bairro Centro - São Gabriel/BA
CEP: 44915-000 - Telefone: (74)3620.2122





ESTADO DA BAHIA
Prefeitura Municipal de São Gabriel
CNPJ (MF) 13.891.544/0001-32

13.2.2.1 A multa dobrará a cada caso de reincidência, não podendo ultrapassar a 30% do valor atualizado do contrato, sem prejuízos da cobrança de perdas e danos que venham a ser causados ao interesse público e da possibilidade da rescisão contratual;

13.2.3 Suspensão com prazo máximo de 02 (dois) anos, conforme definidos abaixo:

- a) de até 03 (três) meses quando incidir 02 (duas) vezes em atraso, por mais de 15 (quinze) dias;
- b) de até 02 (dois) anos quando praticar ato ilícito visando frustrar os objetivos do contrato, no âmbito da Administração Pública Municipal.

13.2.4 Suspensão de até 02 (dois) anos e multa sobre o valor do contrato, a depender do prejuízo causado à Administração Pública Municipal, quando:

- a) não atender às especificações técnicas e os quantitativos estabelecidos no contrato: multa de 10% a 20%;
- b) paralisar a execução do serviço, sem justa causa e prévia comunicação à Administração: multa de 10% a 20%;
- c) prestar serviço em desacordo com os projetos básicos, executivos e termos de referência, que apresente insegurança no desenvolvimento das atividades ou que comprometa a segurança das pessoas: multa de 10% a 20%;
- d) descumprir obrigações relativas à relação de trabalho com seus empregados e prepostos, quanto a verbas previstas e orçadas nas planilhas que compõem a proposta contratada, especialmente o atraso de pagamento de salário, 13º salário, férias acrescidas de 1/3, atraso ou não fornecimento de vale transporte, vales-refeição ou auxílio alimentação, constantes das respectivas planilhas de preços: multa de até 10%.

13.2.5 Declaração de inidoneidade para licitar e contratar com a Administração Pública quando o licitante incorrer por duas vezes nas suspensões elencadas no subitem 20.2.3 e 20.2.4.

13.3 A suspensão temporária do prestador de serviço cujo contrato com a Administração Pública esteja em vigor, impedirá o mesmo de participar de outras licitações e contratações no âmbito do Município até o cumprimento da penalidade que lhe foi imposta.

13.4 Declaração de inidoneidade para licitar ou contratar com a Administração Pública Municipal, enquanto perdurarem os motivos determinantes da punição ou até que seja promovida a reabilitação perante a própria autoridade que aplicou a penalidade, que será concedida sempre que o contratado ressarcir a Administração pelos prejuízos resultantes e após decorrido o prazo da penalidade aplicada.

13.5 As multas aplicadas deverão ser pagas espontaneamente no prazo máximo de 05 (cinco) dias ou serão deduzidas do valor correspondente ao valor da execução, após prévio processo administrativo, garantida a ampla defesa e o contraditório ou, ainda, cobradas judicialmente, a critério do departamento administrativo/jurídico da PREFEITURA.

13.6 Caso o valor da multa seja superior ao valor da garantia prestada, o contratado responderá pela sua diferença, a qual será descontada dos pagamentos eventualmente devidos pela Administração, ou, ainda, cobrada judicialmente.

13.7 A multa poderá ser aplicada cumulativamente com as demais penalidades, a depender do grau da infração cometida pelo contratado e dos prejuízos causados à Administração Pública Municipal, não impedindo que a PREFEITURA rescinda unilateralmente o contrato.

13.8 As sanções previstas no item 19 deste edital são de competência exclusiva da PREFEITURA, permitida a delegação para a sanção prevista no subitem 20.2.1, facultada a defesa do interessado no respectivo processo, no prazo de 05 (cinco) dias da abertura de vistas.

13.9 Os danos e prejuízos serão ressarcidos à contratante no prazo máximo de 48 (quarenta e oito) horas, após prévio processo administrativo, garantida a ampla defesa e o contraditório, contado da notificação administrativa à Contratada, sob pena de multa.

14 - RESCISÃO

A inexecução parcial ou total do objeto da licitação ensejara a Rescisão Contratual, observadas, para tanto, a disposições da Seção V, Capítulo III da Lei 8.666/93, com as alterações introduzidas pela Lei 8.883/94.

Largo da Pátria, 132 – Bairro Centro - São Gabriel/BA
CEP: 44915-000 - Telefone: (74)3620.2122





ESTADO DA BAHIA
Prefeitura Municipal de São Gabriel
CNPJ (MF) 13.891.544/0001-32

15 - RECEBIMENTO DEFINITIVO DA OBRA

15.1 - Concluída a obra, a contratada solicitará ao setor de fiscalização deste Município, o seu recebimento provisório que deverá ocorrer no prazo de **10 (dez) dias** da data da solicitação.

15.2 - O Município terá até **90 (noventa) dias** para, através da fiscalização, verificar a adequação da obra recebida com as condições contratadas, emitirem parecer conclusivo e, no caso de projeto, aprovação da Autoridade Competente.

15.3 - Na hipótese da necessidade de correção, será estabelecido um prazo para que a contratada, às suas expensas, complemente ou refaça a obra rejeitada. Aceito e aprovado o serviço, o Município emitirá o Termo de Recebimento Definitivo da Obra que deverá ser assinado por representante autorizado da contratada, possibilitado a liberação da caução contratual.

15.4 - O Termo de Encerramento Físico do Contrato está condicionado à emissão de Laudo Técnico pelo Município de São Gabriel-BA sobre toda a obra executada.

15.5 - A última nota fiscal/fatura da obra somente será encaminhada para pagamento após emissão do Termo de Encerramento Físico do Contrato, que deverá ser anexado ao processo de liberação e pagamento.

15.6 - Os resultados da obra, incluindo os desenhos originais e as memórias de cálculo, as informações obtidas e os métodos desenvolvidos no seu contexto será de propriedade deste Município e seu uso por terceiros só se realizará por expressa autorização.

16 CONTRATAÇÃO

16.1 Homologada a licitação pela autoridade competente, a Prefeitura firmará contrato específico com o licitante vencedor, visando a execução do objeto desta licitação nos termos da minuta que integra este edital.

16.2 O futuro contrato não poderá ser objeto de subcontratação, cessão ou transferência, no todo ou em parte, sem prévia e expressa anuência da Administração.

16.3 O Contratado fica obrigado a aceitar, nas mesmas condições contratuais, os acréscimos ou supressões que se fizerem nos quantitativos dos produtos, mantendo se o valor inicial atualizado do contrato nos termos da Lei Federal 8.666/93 e suas alterações.

São Gabriel-Ba, 22 de Abril de 2020.

Cleveson Martins Sodré
Secretário Municipal de Infraestrutura

Amanda Batista Neiva
Engenheira

Luciana Rodrigues Silva Gomes
Secretária Municipal de Administração

Largo da Pátria, 132 – Bairro Centro - São Gabriel/BA
CEP: 44915-000 - Telefone: (74)3620.2122





ESTADO DA BAHIA
Prefeitura Municipal de São Gabriel
CNPJ (MF) 13.891.544/0001-32

**MEMORIAL DESCRITIVO – ESPECIFICAÇÕES TÉCNICAS.
PAVIMENTAÇÃO EM PARALELEPÍPEDOS DE DIVERSAS RUAS DO MUNICÍPIO DE SÃO
GABRIEL-BA**

INTERESSADO: PREFEITURA MUNICIPAL DE SÃO GABRIEL

OBRA: PAVIMENTAÇÃO EM PARALELEPÍPEDOS

LOCAL: DIVERSAS RUAS DA SEDE DO MUNICÍPIO – SÃO GABRIEL-
BA

ENGº RESPONSÁVEL: ÉZIO VIEIRA – CREA/BA 3000064637

Ezio Vieira dos Santos
Engenheiro Civil
CREA-BA 3000064637 BA

São Gabriel
PREFEITURA
Nós fazemos uma São Gabriel melhor.



ESTADO DA BAHIA
Prefeitura Municipal de São Gabriel
CNPJ (MF) 13.891.544/0001-32

IDENTIFICAÇÃO DO EMPREENDIMENTO

Este Memorial Descritivo tem por objetivo complementar o desenho relativo ao projeto de Pavimentação em Paralelepípedos de DIVERSAS RUAS NA SEDE, localizado no município de São Gabriel – BA

Alterações na obra (desconformidade com o projeto) só serão permitidas por meio de aviso prévio ao engenheiro responsável pelo projeto e ao fiscal da obra, qualquer item executado diverso ao projetado sem autorização incluindo defeitos (substituição, reparos ou mesmo refazer o serviço) acarretará em custos adicionais que serão de inteira responsabilidade da empresa vencedora do processo licitatório.

GENERALIDADES

Deverão ser mantida na obra, em local determinado pela fiscalização, placa:

- Do órgão concedente dos recursos.

A pavimentação deverá ser feita rigorosamente de acordo com o projeto aprovado, sendo que toda e qualquer alteração que por ventura deva ser introduzida no projeto ou nas especificações, visando melhorias, só será admitida com autorização do Responsável Técnico pelo projeto.

Poderá a fiscalização paralisar os serviços, ou mesmo mandar refazê-los quando os mesmos não se apresentarem de acordo com as especificações, detalhes ou normas de boas técnicas.

Nos projetos apresentados, entre as medidas tomadas em escala e medidas determinadas por cotas, prevalecerão sempre as últimas.

Caberá à empreiteira proceder à instalação da obra, dentro das normas gerais de construção, com previsão de depósito de materiais, mantendo o canteiro de serviços sempre organizado e limpo.

Deve também manter serviço ininterrupto de vigilância da obra, até sua entrega definitiva, responsabilizando-se por quaisquer danos decorrentes da execução da mesma.

Deverão ser observadas as normas de segurança do trabalho em todos os aspectos.

Todo material a ser empregado na obra deverá receber aprovação da fiscalização antes de começar a ser utilizado.

No caso da empreiteira querer substituir materiais ou serviços que constam nesta especificação, deverá apresentar memorial descritivo, memorial justificativo para sua utilização e a composição

Ezio Vieira dos Santos
Engenheiro Civil
CREA-BA 3000064637 BA





ESTADO DA BAHIA
Prefeitura Municipal de São Gabriel
CNPJ (MF) 13.891.544/0001-32

orçamentária completa, que permita comparação, pelo autor do projeto, com materiais e/ou serviços semelhantes, além de catálogos e informações complementares.

SERVIÇOS INICIAIS

PLACA DE OBRA

Conforme previsto em contrato e orientações, todas as obras deverão possuir placas indicativas em conformidade com cores, medidas, proporções e demais orientações contidas no presente Manual e deverão ser confeccionadas em chapas planas, com material resistente às intempéries, em chapa metálica galvanizada. As informações deverão estar em material plástico (poliestireno), para fixação ou adesivação nas placas. As placas serão instaladas, em local visível, preferencialmente no acesso principal do empreendimento ou voltadas para a via que favoreça a melhor visualização. Deverão ser mantidas em bom estado de conservação, inclusive quanto à integridade do padrão das cores, durante todo o período de execução das obras, substituindo-as ou recuperando-as quando verificado o seu desgaste, precariedade, ou ainda por solicitação da FISCALIZAÇÃO.

PROJETOS

O Projeto refere-se à pavimentação em paralelepípedos, juntamente com a drenagem pluvial superficial, sinalização viária e pavimentação de passeios de diversas ruas no município de São Gabriel – BA.

- Seções transversais;
- Planta geométrica;
- Planta da sinalização e detalhamentos;
- Planta de localização;
- Perfil longitudinal;
- Planta baixa e detalhes da drenagem pluvial.

RESPONSABILIDADE TÉCNICA

O projeto terá sua Anotação de Responsabilidade Técnica, anotada perante o CREA/BA, pelo Engenheiro Ézio Vieira dos Santos. A ART de execução deverá ser apresentada pela empresa executora

CARACTERÍSTICA DA AVENIDA A SER PAVIMENTADA

O projeto contempla a pavimentação de Diversas Ruas, localizada no município de São Gabriel – BA. Podemos observar a seguir algumas características da mesma:

SISTEMA VIÁRIO

Ezio Vieira dos Santos
Engenheiro Civil
CREA-BA 3000064637 BA





ESTADO DA BAHIA
Prefeitura Municipal de São Gabriel
CNPJ (MF) 13.891.544/0001-32

PAVIMENTAÇÃO

PROJETO DE PAVIMENTAÇÃO

O Projeto de pavimentação tem por finalidade definir as espessuras das camadas do pavimento, o tipo de pavimento, o tipo de material a ser empregado, de acordo com o tipo de material existente no subleito, bem como a topografia da região. O mesmo define a seção transversal do pavimento, em tangente e em curva, e sua variação ao longo do eixo. Estabelece também o tipo de pavimentação definindo o tipo de revestimento e as demais camadas estruturais capazes de suportar as cargas previstas durante o período de vida útil.

Além disso, define geometricamente as diferentes camadas componentes estabelecendo os materiais constituintes, especificando valores mínimos e máximos das características físico-mecânicas desses materiais.

BASE E REVESTIMENTO

Não existe, realmente, um estudo de dimensionamento dos pavimentos de paralelepípedos, e as considerações que vamos fazer baseiam-se mais nos dados práticos do Eng^o Civil Wlastermiller de Senço, Manual de Técnicas de pavimentação, volume II, associado a alguns conceitos teóricos.

As Normas Rodoviárias fixam em 23 cm, no mínimo, a soma das espessuras da base de areia ou pedrisco e do revestimento de paralelepípedos.

EXECUÇÃO DOS SERVIÇOS

DRENAGEM SUPERFICIAL DE ÁGUAS PLUVIAIS

O projeto de drenagem foi elaborado com vistas ao estabelecimento dos dispositivos necessários para a captação, interceptação e condução das águas superficiais, objetivando conduzi-las aos locais de deságue seguro, sem comprometer o pavimento, residências e terrenos que margeiam a avenida.

Fica desde já esclarecido que o critério usado para classificar e quantificar as microbacias para sua respectiva avaliação foi feita "in loco" por corpo técnico.

Isso ocorre devido à impossibilidade da prefeitura realizar ensaios geológicos e pedológicos, estudos geotécnicos do local e levantamento hidrográficos das bacias hidrográficas.

Para justificar a decisão de projetar utilizando como coeficiente de escoamento superficial "runoff", arbitrou-se, com respeito ao tipo de descrição da área, sendo caracterizado por áreas sem melhoramentos, com respectivo coeficiente de escoamento superficial para ficarmos a favor da segurança sem correr riscos no dimensionamento.

CARACTERÍSTICAS GERAIS

Ezio Viana dos Santos
Engenheiro Civil
CREA-BA 3000054637 BA





ESTADO DA BAHIA
Prefeitura Municipal de São Gabriel
CNPJ (MF) 13.891.544/0001-32

Para o cálculo das vazões de projeto utilizou-se o método de cálculo racional – Analítico, método adotado para bacias com área inferior a 1000 ha

DIMENSIONAMENTO

$$Q = C \times im \times A$$

Onde:

Q = vazão de Projeto, em m³/s

C = coeficiente de escoamento superficial da bacia ou coeficiente de deflúvio;

im = intensidade média das chuvas em l/s por hectare

A = Área da bacia de contribuição, em m².

DEFINIÇÃO DOS DADOS:

A equação de chuva do local de projeto adotada é a do município de Irecê-BA, pois no município de São Gabriel-BA não foi encontrado registro histórico anual das precipitações, assim devido à proximidade entre a cidade esta média não terá divergências significativa.

Portanto utilizamos a seguinte equação para o dimensionamento.

$$Im = 7,37 * Tr^{(0,223)} / (t+12)^{0,5402198}$$

Para:

Tr = 2 anos – Área residenciais (manual de projeto da Cesteb)

Tc = t = 10 min

Im = 2,699 * 10⁻⁵ m/s

C = 0,60 – segundo Kuichling (Superfícies pavimentadas com paralelepípedos)

A = (área, em m², que contribui para a respectiva via)

CÁLCULO DA CAPACIDADE DE ESCOAMENTO

Para um sistema de drenagem superficial eficiente, utiliza-se uma série de dispositivos com objetivos específicos, entretanto no nosso dimensionamento utilizamos sarjetas, e sua capacidade será calculada usando a formula de Manning modificada por Izzard.

$$Qe = 0,375 * (z/n) * i^{(1/2)} * y^{(8/3)}$$

Onde:

Qe = descarga teórica, em m³/s;

Z = inverso da declividade transversal;

I = Declividade longitudinal, em m/m;

Y = Lâmina de água, em m;

Ezio Viegas dos Santos
Engenheiro Civil
CREA-BA 30006/6637 BA





ESTADO DA BAHIA
Prefeitura Municipal de São Gabriel
CNPJ (MF) 13.891.544/0001-32

N = Coeficiente de rugosidade

Para:

$Z = 1/0,03 = 33,34$

I = Declividade de cada via (cota a montante – cota a jusante)

$Y = 0,12 \text{ m}$

$N = 0,015 \text{ (tabela 01)}$

<i>Tipo de superfície</i>	<i>η</i>
Sarjeta de concreto	0,016
Asfalto liso	0,013
Asfalto áspero	0,016
Pavimento de concreto liso	0,013
Pavimento de concreto áspero	0,015

Tabela 01

Classificação das ruas	Inundação máxima
Secundária	Sem transbordamento sobre a guia. O escoamento pode atingir até a crista da rua.
Principal	Sem transbordamento sobre a guia. O escoamento deve preservar, pelo menos, uma faixa de trânsito livre.
Avenida	Sem transbordamento sobre a guia. O escoamento de preservar, pelo menos, uma faixa de trânsito livre.
Expressa	Nenhuma inundação é permitida em qualquer faixa de trânsito.

Tabela 02 – manual de projeto da Cetesb

Ezio Vitor dos Santos
 Engenheiro Civil
 CREA-BA 3000064637 BA





 **ESTADO DA BAHIA**
Prefeitura Municipal de São Gabriel
CNPJ (MF) 13.891.544/0001-32

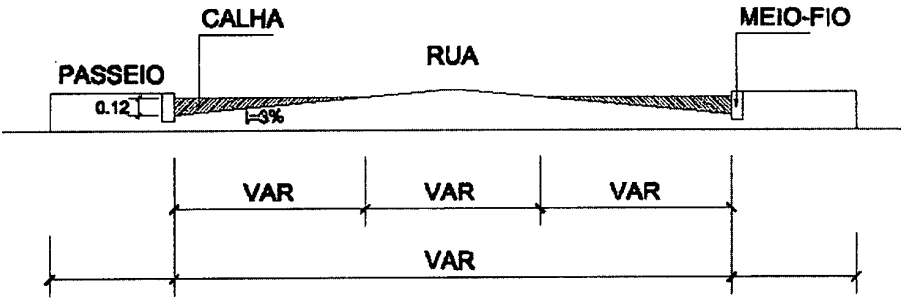

Perfil Transversal Típico de via

PROJETO DE PAVIMENTAÇÃO

De acordo com as necessidades e exigências da Prefeitura Municipal de São Gabriel, o projeto constitui-se de pavimentação com paralelepípedos, assentados em um colchão de areia previamente espalhado no subleito, contido entre meios-fios, construído lateralmente nos bordos da pista a pavimentar.

MEIO FIOS

A finalidade da execução de meios-fios da pista no projeto permite que as águas pluviais tomem orientações definidas por estes. Os meios-fios serão executados em concreto pré-moldado com resistência mínima de 15MPa.

Preliminarmente, procede-se a abertura de valas ao longo do subleito preparado, obedecendo ao alinhamento, perfil e dimensões estabelecidas, devendo ficar no máximo 10 a 12 cm acima do leito acabado do pavimento.

As dimensões para os meios-fios deverão ser de: 13 x 15 x 30 x 100 cm (face superior x face inferior x altura x comprimento).

O alinhamento dos meios-fios deverá ser perfeitamente retilíneo, segundo o projeto em anexo.

No caso de entradas, deverão ser executados cordões de concreto. O assentamento segue o mesmo processo dos meios-fios, com a diferença que a face superior deverá estar 3 a 4 cm do pavimento acabado. No final da pavimentação onde o pavimento terminar e não possuir qualquer tipo de pavimentação e na pista de rolamento será executado cordões devendo a face superior ficar no nível do pavimento acabado conforme este demonstrado em projeto.

ESPALHAMENTO DO COLCHÃO DE AREIA

Sobre o subleito preparado, espalha-se a areia regulamente, em tal quantidade que a sua espessura deverá ser de 10 cm, e que a soma da altura da areia com o paralelepípedo não seja inferior a 15 cm.

Ezio Vieira dos Santos
Engenheiro Civil
CREA-BA 3000064637 BA



São Gabriel
• PREFEITURA •
Não fazemos uma São Gabriel melhor



ESTADO DA BAHIA
Prefeitura Municipal de São Gabriel
CNPJ (MF) 13.891.544/0001-32

ASSENTAMENTO DOS PARALELEPÍEDOS

Logo depois de concluídos os serviços de base de areia e determinados os pontos de níveis (cotas) nas linhas d'águas e eixos da rua, deverá ter início os serviços de assentamento de paralelepípedos, normalmente ao eixo da pista, e obedecendo ao abaulamento estabelecido no projeto.

As juntas de cada fiada deverão ser alternativas com relação às fiadas vizinhas, de modo que cada junta fique defronte ao paralelepípedo adjacente, dentro do seu terço médio. Os paralelepípedos, durante a execução dos serviços, deverão, de preferência, serem depositados à margem da pista, na impossibilidade dessa solução ser adotada, os mesmos poderão ser colocados sobre o subleito já preparado com areia, desde que seja feita a sua distribuição das linhas de referência para o assentamento. Os paralelepípedos deverão satisfazer as características físicas e mecânicas específicas pela ABNT.

Deverão ser assentados de tal forma, a proporcionar o mínimo de espaçamento entre as juntas das pedras (não superior a 1,50 cm); quando surgirem pedras com arestas maiores que as demais, antes de sua colocação, serão aparadas utilizando-se a marreta ao ser assentada, a pedra deverá ser batida em no mínimo três vezes. O lastro de areia deverá ser nivelado manualmente antes do assentamento de cada pedra, sendo que a mesma ficará completamente apoiada na sua base.

REJUNTAMENTO

O rejuntamento dos paralelepípedos será efetuado logo que seja terminado o seu assentamento e espalha-se inicialmente uma camada de mistura de cimento, agregado e água sobre o pavimento e por meio de vassourões adequados força-se a penetração desse material, até preencher as juntas dos paralelepípedos.

Em caso de chuva e conseqüente carregamento do material pela água, o mesmo deverá ser recolocada para que tenhamos o perfeito preenchimento das juntas a longo prazo.

COMPACTAÇÃO

Logo após a conclusão dos serviços de rejuntamento dos paralelepípedos, o calçamento deverá ser compactado, observando as condições climáticas, A compactação deverá ser efetuada por meio de soquetes manuais.

Qualquer irregularidade ou depressão que venha a surgir durante a compactação deverá ser prontamente corrigida, renovando e recolocando os paralelepípedos com maior ou menor adição do material do assentamento, em quantidade suficiente à completa correção do defeito verificado.

Ezio Vieira dos Santos
Engenheiro Civil
CREA-BA 3000064637 BA

São Gabriel
PREFEITURA
Nós fazemos uma São Gabriel melhor



ESTADO DA BAHIA
Prefeitura Municipal de São Gabriel
CNPJ (MF) 13.891.544/0001-32

Durante todo o período da construção do pavimento até a sua conclusão deverão ser construídas valetas provisórias que desviem as enxurradas e não será permitido tráfego sobre a pista em construção. Para tanto deverá ser providenciada a sinalização necessária.

PASSEIOS PÚBLICOS

PROJETO GEOMÉTRICO

Conforme o projeto em anexo, deverá ser executado passeio público nos dois lados das vias, conforme projeto.

COMPACTAÇÃO E PISO

Deverá ser executado um aterro de 20,00 cm de altura com material de boa qualidade, isentos de detritos, vegetais ou lixos, o aterro deverá ser compactado energicamente. Posteriormente executa-se piso em concreto de 12 Mpa e traço 1:3:5 (cimento: areia: brita), com preparo manual, espessura de 0,05m.

Deverá ser executadas juntas de dilatação de 1,50 cm de espessura a cada 2,00 m de comprimento. A largura do passeio é indicada em planta e deve ser mantido caimento com sentido perpendicular a via com inclinação de 2,00%

RAMPA DE ACESSO AS PASSEIOS

As rampas de rebaixamento de calçada devem estar juntas às faixas de travessia de pedestres como um recurso que facilita a passagem do nível da calçada para o da rua, melhorando a acessibilidade para as pessoas com: mobilidade reduzida, empurrando carrinho de bebê, que transportam grandes volumes de carga e aos pedestres em geral.

As rampas deverão ser executadas todas conforme locais e detalhes existentes no projeto em anexo de acordo com NBR 9050, será executada em concreto de 12 MPa e espessura de 0,05 m com o mesmo material dos passeios.

PISO TÁTIL

Piso tátil é caracterizado pela diferença de textura e utilização de cor contraste em relação às áreas adjacentes e destinado a construir guia de balizamento ou complemento de informação visual ou tátil, perceptíveis por pessoas com deficiência visual.

A instalação de sinalização tátil no piso deve atender a NBR 9050/2015 e indicações de projeto, composto pelo tipo de piso alerta e direcional, ambos deve ter contraste com o piso adjacente, na calçada ele deve ser integrado ao piso existente e não deve haver desnível.

Ezio Vieira dos Santos
Engenheiro Civil
CREA-BA 3000064637 BA





ESTADO DA BAHIA
Prefeitura Municipal de São Gabriel
CNPJ (MF) 13.891.544/0001-32

A sinalização tátil de alerta deve ser instalada perpendicularmente ao sentido de deslocamento direcional deve ser instalada no sentido do deslocamento.

O assentamento será de lajotas pré-moldada pedotátil de concreto 25x25 cm, - conforme dimensões mínimas especificada na NBR 16357/2016 com espessura de 2,50 cm, na cor cinza e amarela (alerta nas bordas) sobre argamassa de cimento e areia no traço 1:3.

SERVIÇOS COMPLEMENTARES

SINALIZAÇÃO

PLACA ESMALTADA PARA IDENTIFICAÇÃO

Em cada rua são instaladas duas placas esmaltadas para identificação do nome da rua, nas dimensões de 45 x 25 cm.

PLACAS DE SINALIZAÇÃO

As placas de sinalização de transito são em chapa de aço número 16 com pintura refletiva e serão instaladas conforme em planta de sinalização.

A sinalização vertical de regulamentação tem por finalidade transmitir aos usuários as condições, proibições, obrigações ou restrições no uso das vias urbanas e rurais.

As formas, cores e dimensões que formam os sinais de regulamentação são objetos de resolução do contrato e devem ser rigorosamente seguidos, para que se obtenha o melhor entendimento por parte do usuário.

A forma padrão do sinal de regulamentação é a circular, e as cores são vermelho, preta e branca. "Constituem exceção, quanto à forma, os sinais R-1 -" parada obrigatória"(forma octogonal) e R-2 - "Dê a preferência"(forma triangular).

Características das informações complementares:

Cor	
Fundo	Branca
Orla interna (opcional)	Vermelha
Orla externa	Branca
Tarja	Vermelha
Legenda	Preta

Dimensões mínimas – Sinais de forma circular

Via	Diâmetro	Tarja mínima	Orla mínima (m)
-----	----------	--------------	-----------------

Ezio Vieira dos Santos
Engenheiro Civil
CREA-BA 3000084637 BA





ESTADO DA BAHIA
Prefeitura Municipal de São Gabriel
CNPJ (MF) 13.891.544/0001-32

	mínimo (m)	(m)	
Urbana	0,40	0,040	0,040
Rural (estrada)	0,50	0,050	0,050
Rural (rodovia)	0,75	0,075	0,075

Dimensões mínimas – Sinal de forma octogonal R-1

Via	Lado mínimo (m)	Orla interna branca mínima (m)	Orla externa vermelha mínima (m)
Urbana	0,25	0,020	0,010
Rural (estrada)	0,30	0,028	0,014
Rural (rodovia)	0,40	0,032	0,016

Dimensões mínimas – Sinal de forma triangular R-2

Via	Lado mínimo (m)	Orla mínima (m)
Urbana	0,75	0,10
Rural (estrada)	0,75	0,10
Rural (rodovia)	0,90	0,15



Características dos sinais de regulamentação

A sinalização vertical de advertência tem por finalidade alertar aos usuários as condições potencialmente perigosas, obstáculos ou restrições existentes na via ou adjacentes a ela, indicando a natureza dessa situação à frente, que seja permanentes ou eventuais.

As formas, cores e dimensões que formam os sinais de advertência são objetos de resolução do CONTRAN e deve ser rigorosamente seguidos, para que se obtenha o melhor entendimento por

Ezio Vieira dos Santos
 Engenheiro Civil
 CREA-BA 3000064637 BA





ESTADO DA BAHIA
Prefeitura Municipal de São Gabriel
CNPJ (MF) 13.891.544/0001-32

parte dos usuários. Os detalhes dos sinais aqui apresentados constituem um padrão coerente com a legislação vigente.

A forma padrão dos sinais de advertência é a quadrada, devendo uma das diagonais ficar na posição vertical, e as cores são: amarela e preta.

Características dos sinais de advertência.

Cor	
Fundo	Amarela
Símbolo	Preta
Orla interna	Preta
Orla externa	Amarela
Legenda	Preta

Dimensões mínimas – sinais de forma quadrada

Via	Lado mínimo (m)	Orla externa mínima (m)	Orla interna mínima (m)
Urbana	0,45	0,009	0,018
Rural (estrada)	0,50	0,010	0,020
Rural (rodovia)	0,60	0,012	0,024

A placa de advertência deve ser colocada antes do ponto onde ocorre o perigou situação inesperada, a uma distância que permita tempo suficiente de percepção, reação e manobra de condutor.

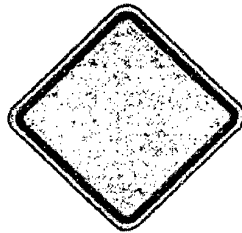

Características do sinal de advertência quadrado

As placas de sinalização devem ser colocadas na posição vertical, fazendo um ângulo de 93 à 95° em relação ao sentido do fluxo de trafego, voltando para o lado externo da via. Essa inclinação tem por objetivo assegurar boa visibilidade e leitura dos sinais, evitando o reflexo especular que pode ocorrer com a incidência dos faróis de veículos ou de raios solares sobre a placa.

Ezio Vieira dos Santos
Engenheiro Civil
CREA-BA 3000064637 BA





ESTADO DA BAHIA
Prefeitura Municipal de São Gabriel
CNPJ (MF) 13.891.544/0001-32

O afastamento latera das placas, medido entre a borda lateral da mesma e da pista, deve ser no mínimo, de 0,30 m para trechos retos da via, e 0,40 m nos trechos curvos.

O apoio da placa será em tubo galvanizado a quente, diâmetro 2, as placas serão em chapa galvanizada, fixada por braçadeiras, e o apoio deverá ser chumbado em concreto garantindo a resistência.

O memorial deve ser assinado em todas as paginas pelo responsável técnico

Ezio Vieira dos Santos
Eng. Civil – CREA – BA 3000064637



ESTADO DA BAHIA
Prefeitura Municipal de São Gabriel
CNPJ (MF) 13.891.544/0001-32

JUSTIFICATIVA PARA IMPLANTAÇÃO DE PAVIMENTAÇÃO EM PARALELEPÍPEDO

O município de São Gabriel (BA) vem ao longo dos anos planejando sua infraestrutura, mesmo dentro dos limitados recursos disponíveis.

Ainda há muitas ruas e acessos às principais localidades e bairros, apresentam deficiências quanto à pavimentação, especialmente as vias estruturais de ligação, que atendem a mobilidade urbana, além do atendimento às funções e serviços básicos como acesso aos moradores para suas residências, para os locais de trabalho, escola, posto de saúde, etc.

A dificuldade de locomoção e de acessibilidade dos moradores ocasionada pela má qualidade do piso natural ou da má qualidade do pavimento existente que, em períodos do ano ficam praticamente intransitáveis em face da temporada de chuvas, acumulando lama, e permitindo o avanço da vegetação rasteira sobre as áreas carroçáveis, tornando os caminhos muitas vezes intransitáveis. Quando de tempos excessivamente secos, a poeira passa a ser o vilão, impregnando as residências e provocando dificuldades respiratórias. Além disto, a maioria das vias não dispõe de passeios para pedestres, tornando-as inacessíveis a pessoas com deficiência e mobilidade reduzida.

Diante desta realidade a solução para resolver os problemas causados pela falta da pavimentação e drenagem superficial das águas pluviais é a implantação de uma infraestrutura capaz de atender aos anseios da população e usuários das vias públicas, assim a Prefeitura Municipal adotou o serviço de engenharia de pavimentação pelo método convencional em paralelepípedo de pedra granítica ou calcária, com drenagem superficial pela linha d'água dos meios fiôs e execução de passeios (Calçadas) em concreto com dimensões mínimas para atender a acessibilidade com implantação de piso tátil, em diversas ruas do município de São Gabriel. Os projetos geométricos foram concebidos de forma que aproveitássemos o máximo às declividades existentes conforme a topografia local, evitando assim grandes movimentações de terra e reduzindo os custos de intervenção.

HIPÓLITO RODRIGUES SILVA GOMES
Prefeito Municipal

Largo da Pátria, 132 – Centro. São Gabriel – BA. CEP: 44915- 000
Fone/Fax: (74) 3620 2122





Grau de sigilo		#Público							
PO - PLANILHA ORÇAMENTÁRIA		Orçamento Base para							
Licitação									
Nº OPERAÇÃO									
GESTOR	PROGRAMA	ACÃO/MODALIDADE	OBJETO						
MUNICÍPIO/JUF SÃO GABRIEL - BA	LOCALIDADE / ENDEREÇO GAMELEIRA DO JACARE		PAVIMENTAÇÃO DE DIVERSAS RUAS NO MUNICÍPIO DE SÃO GABRIEL - BA						
PROFONTE/TOMADOR PREFEITURA MUNICIPAL DE SÃO GABRIEL	LOCALIDADE / ENDEREÇO SÃO GABRIEL - BA	LOCALIDADE DO LOTE SALVADOR / BA	DESCRIÇÃO DO LOTE PAVIMENTAÇÃO DE DIVERSAS RUAS NO MUNICÍPIO DE SÃO GABRIEL - BA						
DATA BASE MARÇO/2020	DESONERADO	NÃO	BDI 1						
ITEM	REF.	CÓDIGO	DISCRIMINAÇÃO	UND	QUANT.	P.UNIT	P.UNIT/ COM BDI	SUBTOTAL	TOTAL
SERVIÇOS INICIAIS									
1.0									2.122,34
1.1	ORSE	6086	Ligação provisória de água em obra	un	1,00	356,25	436,23	436,23	
1.2	SINAPI	742091/01	Placa de obra em chapa de aço galvanizado	m²	4,50	306,00	374,70	1.696,14	
PAVIMENTAÇÃO									
2.1	SINAPI	94273	Assentamento de juntas (trincado) confeccionada em concreto pré-fabricado para juntas de 30x30cm (comprimento x base inferior x base superior x altura) para ruas urbanas (tudo viário)	m	1.272,98	37,65	46,10	58.687,46	
2.2	SINAPI	72799	Pavimento em reaparelhamento sobre coberto de área rejeitado com argamassa de cimento e areia no traço 1:3	m³	3.592,47	58,40	71,51	256.900,40	
2.3	SINAPI	94990	Execução de passeio (calçada esp.5cm) com concreto moldado in loco, feito em obra, acabamento convencional, não armado	m²	67,80	599,61	734,22	49.780,28	
2.4	SINAPI	94319	Alerão manual de calçada (passarela) com solo argilo-arenoso e compactação mecanizada	m³	203,40	40,40	49,47	10.052,16	397.676,11
2.5	COMP	001-2019	Concreto de calçada. Método de concreto pré-moldado 7.300 cm, sobre base de concreto sempre rejeitado com argamassa tipo 1:3 (cimento e areia)	m	680,00	25,23	30,89	21.008,01	
2.6	COMP	002-2019	Piso laticifoneal e/ou alerão, de concreto colorido, diferenciados visualmente, dimensões 25x25 cm, aplicado com argamassa canteira AC-II rejeitado, inclusive regularização de base (10x0,25x0,25 = 0,625m² por rampa)	m²	15,00	67,39	82,52	1.237,79	
SINALIZAÇÃO									
3.1	ORSE	04250	Placa de sinalização de trânsito	un	19,00	148,00	181,23	3.443,29	4.040,16
3.2	SINAPI	73916/02	Placa estamada para identificação nº de rua, dimensões 45x25cm	un	6,00	81,24	98,48	598,87	
4.0			TOTAL						403.834,83

Ezio Vilela dos Santos
Ezio Vilela dos Santos
 Engenheiro Civil
 CREA-BA 3000064637 BA

RESPONSÁVEL TÉCNICO
 CREA/BA 3000064637

26/03/2020

SÃO GABRIEL BAHIA LOCAL



Grau de Sigilo #PÚBLICO		OBJETO PAVIMENTAÇÃO DE DIVERSAS RUAS NO MUNICÍPIO DE SÃO GABRIEL -BA				
PLE- PLANILHA DE LEVANTAMENTO DE EVENTOS CRONOGRAMA		PROGRAMA				
Nº OPERAÇÃO		GESTOR		PROGRAMA		
PROponente / TOMADOR PREFEITURA MUNICIPAL DE SÃO GABRIEL		MUNICÍPIO / UF SÃO GABRIEL / BAHIA		LOCALIDADE / ENDEREÇO POVOADO DE GAMELEIRA DO JACARÉ		
DATA BASE MARÇO/2020		DESON. NÃO		BDI 1 22,45%		
DESCRÇÃO DO LOTE PAVIMENTAÇÃO DE DIVERSAS RUAS NO MUNICÍPIO DE SÃO GABRIEL						
CRONOGRAMA FÍSICO FINANCEIRO						
ITEM	SERVIÇO	FIS - % FINANCEIRO	VALOR TOTAL (R\$)	CRONOGRAMA FÍSICO FINANCEIRO		
				MENSAL		
				1	2	3
1	SERVIÇO INICIAIS	Físico	0,53%			
		%	2.122,36	100,00%	0	0
		R\$		2.122,36	0,00	0,00
2	PAVIMENTAÇÃO	Físico	98,47%			
		%	397.676,11	30,00%	30%	40%
		R\$		119.302,83	119.302,83	159.070,44
3	SINALIZAÇÃO	Físico	1,00%			
		%	4.040,16	0,00%	0%	100%
		R\$		0,00	0,00	4.040,16
VALOR PARCIAL DO MÊS			403.838,63	121.425,19	119.302,83	163.110,60
% PARCIAL MÊS			100%	30,07%	29,54%	40,39%
VALOR ACUMULADO MÊS				121.425,19	240.728,03	403.838,63
% ACUMULADO NO MÊS				30,07%	59,61%	100,00%

[Handwritten Signature]
 N.º 01133
 C.º 02/2020
 SERASA Experian
 Rua da Pátria, 132
 São Gabriel - BA

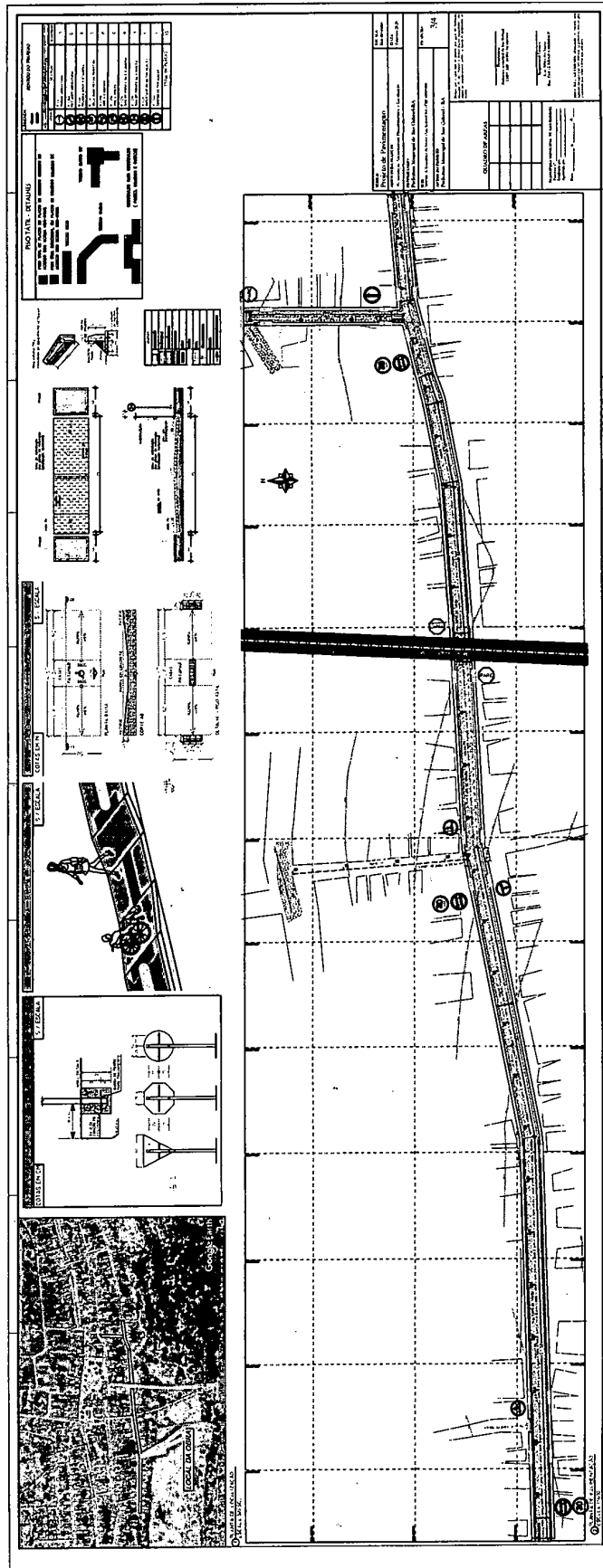

solos
 Erio Vieira
 Engenheiro Civil BA
 CREA-BA 30000064637 BA

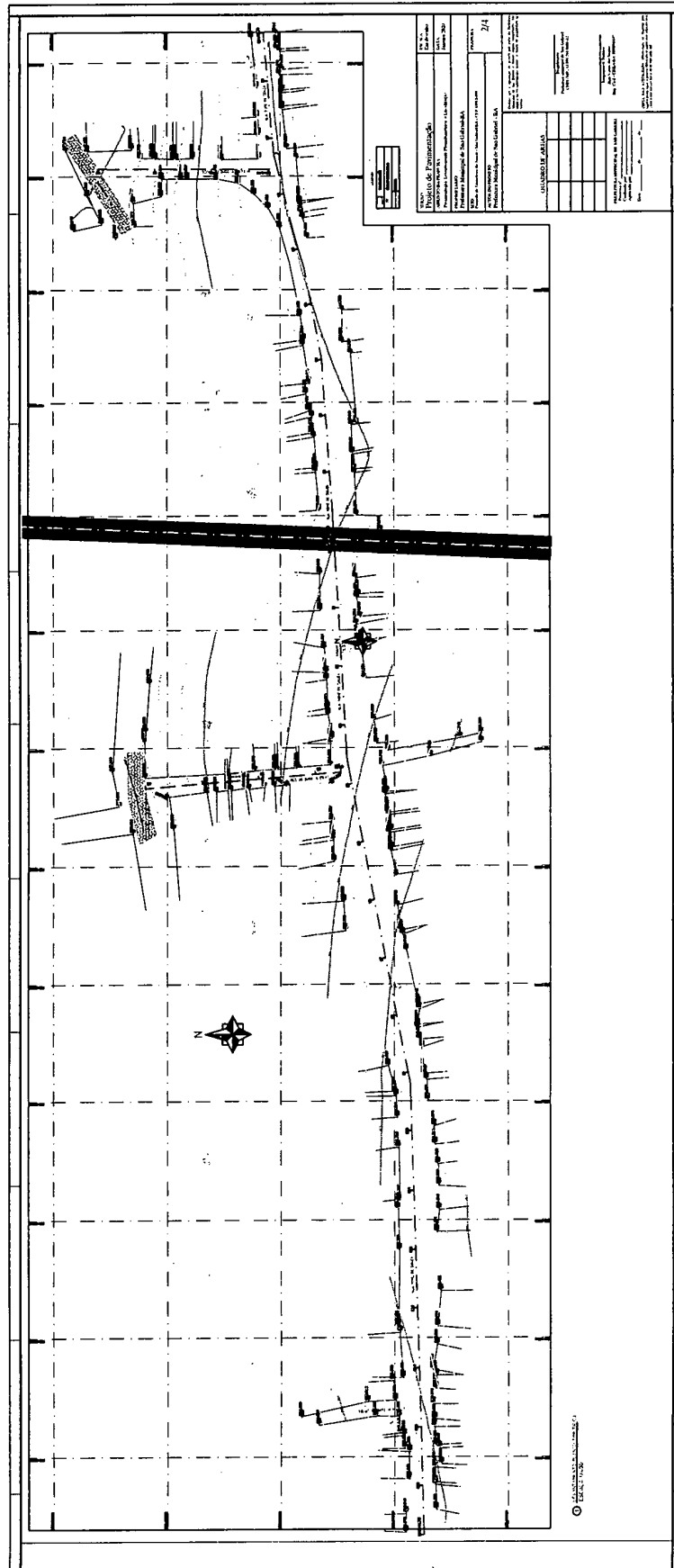



Grau de Sigilo		R# Público							
PO - PLANILHA ORÇAMENTÁRIA		Orçamento Base para							
LÍCIÇÃO									
Nº OPERAÇÃO									
GESTOR		PROGRAMA							
PROPORLENTE/TOMADOR PREFEITURA MUNICIPAL DE SÃO GABRIEL		MUNICÍPIO /UF SÃO GABRIEL - BA							
DATA BASE MARÇO/2020		DESONERADO							
		NÃO							
		LOCALIDADE DO SINAPI SALVADOR / BA							
		LOCALIDADE DE DIVERSAS RUAS NO MUNICÍPIO DE ZZ.45% SÃO GABRIEL - BA							
		BDI 1							
		PAVIMENTAÇÃO DE DIVERSAS RUAS NO MUNICÍPIO DE ZZ.45% SÃO GABRIEL - BA							
		POVOADO DE DE SÃO GABRIEL - BA							
ITEM	REF.	CÓDIGO	DISCRIMINAÇÃO	UND	QUANT.	P.UNIT	P.UNIT/COM BDI	SUBTOTAL	TOTAL
SERVICIOS INICIAIS									
1.0									
1.1	ORSE	6086	Ligação provisória de água em obra	un	1,00	356,25	436,23	436,23	2.122,36
1.2	SINAPI	74209101	Placa de obra em chapé de aço galvanizado	m²	4,50	306,00	374,70	1.686,14	
PAVIMENTAÇÃO									
2.0									
2.1	SINAPI	94273	Assentamento de quilô (metro-fô) confeccionado em concreto pré-fabricado, classe 20 e esp. 20cm (complemento x base inferior x base superior x altura) para bases urbanas (uso viário)	m	841,46	37,65	46,10	38.793,35	
2.2	SINAPI	72799	Pavimento em particulado sobre colcho de areia rejuntado com argamassa de cimento e areia no traço 1:3	m²	2.648,55	58,40	71,51	189.471,44	
2.3	SINAPI	94990	Execução da passelo (calcada esp.5cm) com concreto moldado in loco, feito em obra, acabamento convencional, não armado	m²	40,22	599,61	734,22	29.500,43	275.807,79
2.4	SINAPI	94319	Aterro manual de calçada (passelo) com solo argilo-arenoso e compactação mecanizada	m²	80,45	40,40	49,47	3.979,85	
2.5	COMP	001/2019	Contenção de calçada - Meio-fio de concreto pré-moldado 7,5x30 cm, sobre base de concreto simples e rejuntado com argamassa traço 1:3 (cimento e areia)	m	420,73	25,23	30,89	12.998,09	
2.6	COMP	002/2019	Piso (tãl direcional) em alerita, de concreto, colorido, coeficientes visuais, dimensões 25x25 cm, aplicado com argamassa colante AC-II, rejuntado, inclusive regularização de base (10x0,25x0,25 = 0,625m² por rampa)	m²	13,75	67,39	82,52	1.134,64	
SINALIZAÇÃO									
3.0									
3.1	ORSE	04250	Placa de sinalização de trânsito	un	-	148,00	181,23	-	298,44
3.2	SINAPI	7391602	Placa sinalizada para identificação nr de rua, dimensões 45x25cm	un	3,00	81,24	99,48	298,44	
4.0			TOTAL						278.328,59

26/03/2020

SÃO GABRIEL BAHIA LOCAL

RESPONSÁVEL TÉCNICO
CREA/BA 3000064637

Flavio Vieira dos Santos
CREA/BA 30000437 BA



Grau de Sigilo #PÚBLICO		OBJETO PAVIMENTAÇÃO DE DIVERSAS RUAS NO MUNICÍPIO DE SÃO GABRIEL -BA	
PLE- PLANILHA DE LEVANTAMENTO DE EVENTOS CRONOGRAMA...		PROGRAMA	
Nº OPERAÇÃO		GESTOR	
PROPOSTANTE / TOMADOR PREFEITURA MUNICIPAL DE SÃO GABRIEL	MUNICÍPIO / UF SÃO GABRIEL / BAHIA	LOCALIDADE / ENDEREÇO POVOADO DE LAGOINHA	
DATA BASE MARÇO/2020	DESON. NÃO	BDI 1 22,45%	DESCRIÇÃO DO LOTE PAVIMENTAÇÃO DE DIVERSAS RUAS NO MUNICÍPIO DE SÃO GABRIEL

ITEM	SERVIÇO	FIS - %		VALOR TOTAL (R\$)	CRONOGRAMA FÍSICO FINANCEIRO		
		FINANCEIRO			MENSAL		
					1	2	3
1	SERVIÇO INICIAIS	Físico					
		%		0,76%	100,00%	0	0
		R\$		2.122,36	2.122,36	0,00	0,00
2	PAVIMENTAÇÃO	Físico					
		%		99,13%	30,00%	30%	40%
		R\$		275.907,79	82.772,34	82.772,34	110.363,12
3	SINALIZAÇÃO	Físico					
		%		0,11%	0,00%	0%	100%
		R\$		298,44	0,00	0,00	298,44
VALOR PARCIAL DO MÊS				278.328,59	84.894,70	82.772,34	110.661,56
% PARCIAL MÊS				100%	30,50%	29,74%	39,76%
VALOR ACUMULADO MÊS				84.894,70	167.667,03	278.328,59	
% ACUMULADO NO MÊS					30,50%	60,24%	100,00%

Elio Valério dos Santos
Engenheiro Civil
CREA BA 30006437 BA



LOUIS ERM

S/PS-SEARA

PHOTATIL - DETALHES

DETAHE - PLACAS DE SINALIZAÇÃO VERTICAL

SERVIDOR DO TRAFEGO

QUADRO DE ÁREAS

PROJETO DE PAVIMENTAÇÃO

Projeto de Pavimentação para o loteamento em São Gabriel - RS, no Município de São Gabriel - RS, no Estado do Rio Grande do Sul.

PROPOSTA Nº 001/2019

PROJETO Nº 001/2019

PREVISTA Nº 12

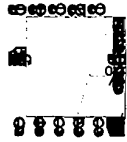
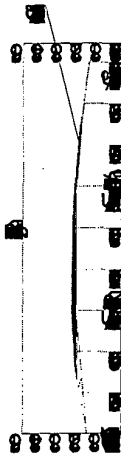
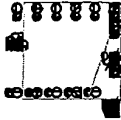

TÍTULO Projeto de Pavimentação		SÉRIAS Em Desenho
QUANTO DA PRANCHA Pavimentação, Levantamento, Instalações e Localização		BLAN. ABR/2020
PROPRIETÁRIO Prefeitura Municipal de São Gabriel-BA		
SITIO Área de Expansão - São Gabriel - CEP 44700-000		PRANCHA 1/2
AUTOR DO PROJETO Engenheiro Civil - ERO VENTURAS SANTOS Profissão Municipal de São Gabriel - BA		
QUADRO DE ÁREAS		
PREZIDENTE MUNICIPAL DE SÃO GABRIEL Assinatura: _____ Nome: _____		
Eng. Civil - CREA BA 130064637 BA Assinatura: _____ Nome: ERO VENTURAS SANTOS		

CREA BA 130064637 BA
ERO VENTURAS SANTOS
Engenheiro Civil

1 - ERO VENTURAS SANTOS



Grau de Sigilo		#Público									
PO - PLANILHA ORÇAMENTÁRIA		Orçamento Base para									
Licitação		PROGRAMA		AÇÃO/MODALIDADE		OBJETO		LOCALIDADE / ENDEREÇO		DESCRIÇÃO DO LOTE	
Nº OPERAÇÃO		GESTOR		MUNICÍPIO /UF		MUNICÍPIO		MUNICÍPIO DE SÃO GABRIEL - BA		SEDE DO	
PROPOSTANTE/TOMADOR PREFEITURA MUNICIPAL DE SÃO GABRIEL		MUNICÍPIO /UF SÃO GABRIEL - BA		MUNICÍPIO		MUNICÍPIO		MUNICÍPIO DE SÃO GABRIEL - BA		SEDE DO	
DATA BASE MARÇO/2020		DESONERADO		NÃO		LOCALIDADE DO SINAPI SALVADOR / BA		LOCALIDADE DO SINAPI SÃO GABRIEL - BA		BDI 1 PAVIMENTAÇÃO DE DIVERSAS RUAS NO MUNICÍPIO DE 22,45%	
ITEM	REF.	CÓDIGO	DISCRIMINAÇÃO	UND	QUANT.	P.UNIT	P.UNIT/COM BDI	SUBTOTAL	TOTAL		
1.0 SERVIÇOS INICIAIS											
1.1	ORSE 6086		Logção provisória de água em obra	un	1,00	356,25	486,23	486,23	2.122,36		
1.2	SINAPI 74209101		Placa de obra em chapa de aço galvanizado	m²	4,50	306,00	374,70	1.686,14			
2.0 PAVIMENTAÇÃO											
2.1	SINAPI 94273		Assentamento de guia (meio-fio), confeccionada em concreto pré-fabricado dimensões 100x15x12x30 cm (comprimento x base inferior x base superior x altura), para vias urbanas (uso viário)	m	484,32	37,65	46,10	21.406,28			
2.2	SINAPI 72789		Pavimento em paralelepípedo sobre colchão de areia rejuntado com argamassa de cimento e areia no traço 1:3	m²	1.583,51	58,40	71,51	111.807,85			
2.3	SINAPI 94860		Execução de passeio (calçada esp 5cm) com concreto moldado in loco, feito em obra - acabamento convencional, não armado	m²	28,22	589,61	734,22	20.719,76	163.918,90		
2.4	SINAPI 94319		Atorno manual de calçada (passeio) com solo argilo-arenoso e compactação mecanizada	m²	46,43	40,40	49,47	2.266,88			
2.5	COMP 001/2019		Condição de calçada - Meio-fio de concreto pré-moldado 7,5:30 cm sobre base de concreto simples e rejuntado com argamassa traço 1:3 (cimento e areia)	m	232,16	25,23	30,89	7.172,38			
2.6	COMP 002/2019		Plso (até direcional) e/ou alerta de concreto, colorido, diferenças visuais dimensões 25x25 cm aplicado com argamassa colante AC-II rejuntado inclusive regularização de base (10x10,25x0,25 = 0,625m² por rampa)	m²	6,25	67,39	82,52	515,74			
3.0 SINALIZAÇÃO											
3.1	ORSE 04250		Placa de sinalização de trânsito	un	4,00	148,00	181,23	724,90	1.023,34		
3.2	SINAPI 73916202		Placa esmaltada para identificação nr de rua dimensões 45x25cm	un	3,00	81,24	95,46	298,44			
4.0 TOTAL									187.044,80		

SÃO GABRIEL BAHIA LOCAL

26/03/2020

RESPONSÁVEL TÉCNICO

CREA/BA 3000064637

SOLUÇÕES



Grau de Sigilo #PÚBLICO		OBJETO PAVIMENTAÇÃO DE DIVERSAS RUAS NO MUNICÍPIO DE SÃO GABRIEL -BA	
PLE- PLANILHA DE LEVANTAMENTO DE EVENTOS CRONOGRAMA		PROGRAMA	
Nº OPERAÇÃO		GESTOR	
PROponente / TOMADOR PREFEITURA MUNICIPAL DE SÃO GABRIEL	MUNICÍPIO / UF SÃO GABRIEL / BAHIA	LOCALIDADE / ENDEREÇO SEDE DO MUNICÍPIO	
DATA BASE MARÇO/2020	DESON. NÃO	BDI 1 22,45%	DESCRIÇÃO DO LOTE PAVIMENTAÇÃO DE DIVERSAS RUAS NO MUNICÍPIO DE SÃO GABRIEL

ITEM	SERVIÇO	FIS - %		VALOR TOTAL (R\$)	CRONOGRAMA FÍSICO FINANCEIRO		
		FINANCEIRO	FINANCEIRO		MENSAL		
					1	2	3
1	SERVIÇO INICIAIS	Físico					
		%	1,27%		100,00%	0	0
		R\$	2.122,36		2.122,36	0,00	0,00
2	PAVIMENTAÇÃO	Físico					
		%	98,12%		30,00%	30%	40%
		R\$	163.918,90		49.175,67	49.175,67	65.567,56
3	SINALIZAÇÃO	Físico					
		%	0,61%		0,00%	0%	100%
		R\$	1.023,34		0,00	0,00	1.023,34
VALOR PARCIAL DO MÊS			167.064,60		51.298,03	49.175,67	66.590,90
% PARCIAL MÊS			100%		30,71%	29,44%	39,86%
VALOR ACUMULADO MÊS					51.298,03	100.473,70	167.064,60
% ACUMULADO NO MÊS					30,71%	60,14%	100,00%

Handwritten signature and stamp:
 Prefeitura Municipal de São Gabriel
 24/04/2020



TÍTULO:	Projeto de Pavimentação	ESCALA:	Em desenho
ASSÍNTO DA FRANCHA:	Pavimentação, Locustamento Planialtimétrico e Localização	DATA:	Abril/2020
PROPRIETÁRIO:	Prefeitura Municipal de São Gabriel-BA	FRANCHA:	2/2
MTA:	Sede do município- São Gabriel/BA - CEP 49115-000		
AUTOR DO PROJETO:	Prefeitura Municipal de São Gabriel - BA		

Nota: Este projeto foi elaborado em conformidade com as normas técnicas vigentes em vigor no Brasil, e não se responsabiliza por eventuais erros ou omissões, ficando o responsável pelo projeto em conformidade com o artigo 172 do Código de Processo Civil.

QUADRO DE ÁREAS	

PROPRIETÁRIO: Prefeitura Municipal de São Gabriel - CEP: 49115-000
 Eng. CREA - BA 30004637

REPRESENTANTE TÉCNICO: Erio Viana dos Santos
 Eng. CREA - BA 30004637

Cópia NÃO AUTORIZADA. Ocorrendo, ao depositante, para a utilização deste projeto, o profissional responsável poderá ser responsabilizado.

1 - PEPFAS, Lda, CNPJ nº 11.413.112/0001-15

Erio Viana dos Santos
Engenheiro Civil
CREA BA 30004637 BA



Grau de Sigilo		#Público							
PO - PLANILHA ORÇAMENTÁRIA		Orçamento Base para							
Licitação									
Nº OPERAÇÃO									
PROPOSTANTE/TOMADOR	GESTOR	PROGRAMA	OBJETO						
MUNICIPAL DE SÃO GABRIEL	MUNICÍPIO / UF	LOCALIDADE / ENDEREÇO	PAVIMENTAÇÃO DE DIVERSAS RUAS NO MUNICÍPIO DE SÃO GABRIEL - BA						
MUNICIPAL DE SÃO GABRIEL	SÃO GABRIEL - BA	MUNICÍPIO							
DATA BASE	DESONERADO	LOCALIDADE DO SINAPI	DESCRIÇÃO DO LOTE						
Março/2020	NÃO	SALVADOR / BA	PAVIMENTAÇÃO DE DIVERSAS RUAS NO MUNICÍPIO DE SÃO GABRIEL - BA						
			BDI 1						
			22,45%						
			SEDE DO						
ITEM	REF.	CÓDIGO	DISCRIMINAÇÃO	UND	QUANT.	P. UNIT	P. UNIT/ COM BDI	SUBTOTAL	TOTAL
1.0			SERVIÇOS INICIAIS	un	1,00	356,25	436,23	436,23	436,23
1.1	ORSE	6086	Ligação provisória de água em obra						
1.2	SINAPI	742091/01	Placa de obra em chapa de aço galvanizado	m²		308,00	374,70		
2.0			PAVIMENTAÇÃO						
2.1	SINAPI	94273	Assentamento de guia (meio-fio) confeccionada em concreto pré-fabricado dimensões 100x15x12,30 cm (comprimento x base inferior x base superior x altura), para ruas urbanas (uso viário)	m	82,79	37,65	46,10	3.816,62	
2.2	SINAPI	72799	Pavimento em paralelepípedo sobre colchão de areia rejuntado com argamassa de cimento e areia no traço 1:3	m²	267,19	58,40	71,51	19.106,97	
2.3	SINAPI	94990	Execução de passeio (calçada esp. 5cm) com concreto moldado in loco, feito em bloco, com juntas de dilatação	m²	4,20	599,61	734,22	3.063,73	
2.4	SINAPI	94319	Muro manual de calçada (passarela) com solo argilo-arenoso e compactação mecanizada	m³	15,90	40,40	49,47	786,57	28.191,71
2.5	COMP	001/2020	Contorno de calçada - Meio-fio de concreto pré-moldado 7,5x30 cm sobre base de concreto simples e rejuntado com argamassa traço 1:3 (cimento e areia)	m	41,90	25,23	30,89	1.294,46	
2.6	COMP	002/2020	Piso lapil direcional e/ou arenia de concreto, cobrindo, identificantes, visuais, dimensões: 25x25 cm, aplicado com argamassa colante AC-II, rejuntado, inclusive regularização de base (10x0,25x0,25 = 0,625m² por rampa)	m²	1,25	67,30	82,52	103,15	
3.0			SINALIZAÇÃO						
3.1	ORSE	4250	Placa de sinalização de trânsito	un		148,00	181,23		
3.2	SINAPI	739182/02	Placa esmaltada para identificação nº de rua, dimensões 45x25cm	un		81,24	98,48		
4.0			TOTAL						28.627,84

RESPONSÁVEL TÉCNICO
CREA/BA 3000064637

26/03/2020

SÃO GABRIEL BAHIA LOCAL

Edio Vilebro dos Santos
Engenheiro Civil
CREA-BA 3000064637 BA



Grau de Sigilo #PÚBLICO	
PLE - PLANILHA DE LEVANTAMENTO DE EVENTOS CRONOGRAMA	OBJETO PAVIMENTAÇÃO DE DIVERSAS RUAS NO MUNICÍPIO DE SÃO GABRIEL - BA
Nº OPERAÇÃO	PROGRAMA
PROPONENTE / TOMADOR PREFEITURA MUNICIPAL DE SÃO GABRIEL	MUNICÍPIO / UF SÃO GABRIEL / BAHIA
DATA BASE MARÇO/2020	DESON. NAO
	BDI 1 22,45%
	LOCALIDADE / ENDEREÇO RUA DA UNIÃO - SÃO GABRIEL - BA
	DESCRIÇÃO DO LOTE PAVIMENTAÇÃO DE DIVERSAS RUAS NO MUNICÍPIO DE SÃO GABRIEL

ITEM	SERVIÇO	FIS - % FINANCEIRO	VALOR TOTAL (R\$)	CRONOGRAMA FÍSICO FINANCEIRO		
				1	2	3
1	SERVIÇO INICIAIS	Físico % R\$	1,52% 436,23	100,00% 436,23	0 0,00	0 0,00
2	PAVIMENTAÇÃO	Físico % R\$	98,48% 28.191,71	30,00% 8.457,51	30% 8.457,51	40% 11.276,68
3	SINALIZAÇÃO	Físico % R\$	0,00% 0,00	0,00% 0,00	0% 0,00	100% 0,00
VALOR PARCIAL DO MÊS			28.627,94	8.893,74	8.457,51	11.276,68
% PARCIAL MÊS			100%	31,07%	29,54%	39,39%
VALOR ACUMULADO MÊS				8.893,74	17.351,26	28.627,94
% ACUMULADO NO MÊS				31,07%	60,61%	100,00%

CARLA B. 300004381 BA
 10/11/21
 Kátia dos Santos
 Engenheira Civil



PISO TÁTIL - DETALHES
 PISO TÁTIL DE ALTA VISÃO EM ALUMINUM BRANCO COM CONTRASTE SUFFICIENTE DE ACORDO COM NORMA ABNT-NBR 9070 - 2014.
 O PISO DEVE SER LIGADO AO PISO DE CIMENTO EMBOFADO DE ACORDO COM A NBR 9070-2014.

DETA LHE - BANHA DE ACESSIBILIDADE

PERSPECTIVA - BANHA DE ACESSIBILIDADE

LOCAL DA OBRA

DETA LHE - BANHA DE ACESSIBILIDADE (PORTA, AMPLIADA E OUTRAS)

PROJETO	PROJETO DE OBRAS DE INFRAESTRUTURA PARA PESSOAS COM DEFICIÊNCIA FÍSICA
LUGAR	LARGO DA PÁTRIA - SÃO GABRIEL - BA
PROJ. ARQUITETÔNICO	PROJ. ARQUITETÔNICO
PROJ. ELÉTRICO	PROJ. ELÉTRICO
PROJ. HIDRÁULICO	PROJ. HIDRÁULICO
PROJ. MECÂNICO	PROJ. MECÂNICO
PROJ. PAVIMENTAÇÃO	PROJ. PAVIMENTAÇÃO
PROJ. SANEAMENTO	PROJ. SANEAMENTO
PROJ. SÍMBOLO	PROJ. SÍMBOLO
PROJ. SÍMBULO	PROJ. SÍMBULO
PROJ. SÍMBULO	PROJ. SÍMBULO

Projeto de Paving definitivo

Ezio Viegand dos Santos
Engenheiro Civil
RUA 3000437 BA



Quadro de composição de BDI				GRUPO DE SIGILO		
Nº TC/CR	PROponente/TOMADOR			#Público		
	PREFEITURA MUNICIPAL DE SÃO GABRIEL					
OBJETO				DESONERADO		
Pavimentação em diversas ruas no município de São Gabriel				Não		
TIPO DE OBRA DO EMPREENDIMENTO				Construção de		
praças urbanas, Rodovias, Ferrovias e recapeamento e Pavimentação de vias urbanas						
Conforme legislação tributaria municipal, definir estimativa de percentual da base de cálculo para o ISS:				40,00%		
Sobre a base de cálculo, definir a respectiva alíquota do ISS (entre 2% e 5%)				5,00%		
itens	Siglas	% Adotado	Situação	1º Quartil	Médio	3º Quartil
Administração Central	AC	4,67%	-	3,80%	4,01%	4,67%
Seguro e Garantia	SG	0,74%	-	0,32%	0,40%	0,74%
Risco	R	0,97%	-	0,50%	0,56%	0,97%
Despsas Financeiras	DF	1,21%	-	1,02%	1,11%	1,21%
Lucro	L	7,30%	-	6,64%	7,30%	8,69%
Tributos (impostos COFINS 3,85% e PIS 0,65%)	CP	3,65%	-	3,65%	3,65%	3,65%
Tributos (ISS, variavel de acordo com o município)	ISS	2,00%	-	0,00%	2,50%	5,00%
Tributos (Contribuição Previdenciária sobre a receita bruta de 0% ou 4,5% - Desoneração)	CPRB	0,00%	OK	0,00%	4,50%	4,50%
BDI ADOTADO		22,45%	OK	19,60%	20,97%	24,23%
<p>O Valores de BDI foram calculados com o emprego da fórmula</p> $BDI = \left[\left(\frac{(1 + AC + SG + R) \times (1 + DF) \times (1 + L)}{1 - I} \right) - 1 \right]$						
Declaro para os devidos fins que, conforme legislação tributária municipal, a base de cálculo para a construção e reforma de edifícios, é de 40%, com a respectiva alíquota de 5%						
Declaro para os devidos fins que o regime de construção previdenciária sobre a receita bruta para a administração elaborará o orçamento foi SEM desoneração.						
SÃO GABRIEL/BAHIA			26/03/2020			
Local			Data			
Responsável Técnico			Responsável Tomador			
Nome: ÉZIO VIEIRA DOS SANTOS			Nome: HIPÓLITO RODRIGUES S. GOMES			
Título ENGENHEIRO CIVIL			Cargo: PREFEITO MUNICIPAL			
CREA/CAU: 3000064637						
ART/RRT:						

Ezio Vieira dos Santos
Engenheiro Civil
CREA-BA 3000064637 BA



ESTADO DA BAHIA
Prefeitura Municipal de São Gabriel
CNPJ (MF) 13.891.544/0001-32

**MEMORIAL DESCRITIVO – ESPECIFICAÇÕES TÉCNICAS FORNECIMENTO E
INSTALAÇÃO DE SEMI PÓRTICO METÁLICO**

INTERESSADO: PREFEITURA MUNICIPAL DE SÃO GABRIEL

OBRA: FORNECIMENTO E INSTALAÇÃO DE SEMI PÓRTICO
METÁLICO

LOCAL: PRINCIPAL ACESSO À CIDADE

ENGº RESPONSÁVEL: ÉZIO VIEIRA – CREA/BA 3000064637

Ezio Vieira dos Santos
Engenheiro Civil
CREA-BA 3000064637 BA

Largo da Pátria, 132 – Centro. São Gabriel – BA. CEP: 44915- 000
Fone/Fax: (74) 3620 2122





ESTADO DA BAHIA
Prefeitura Municipal de São Gabriel
CNPJ (MF) 13.891.544/0001-32

**JUSTIFICATIVA PARA IMPLANTAÇÃO DE UM PÓRTICO NO PRINCIPAL ACESSO À
CIDADE DE SÃO GABRIEL – BA**

O município de São Gabriel (BA) vem ao longo dos anos planejando sua infraestrutura, mesmo dentro dos limitados recursos disponíveis.

Mesmo diante a escassez de recursos, temos a necessidade de implantação da sinalização em vias com pórticos e semi pórticos que é largamente utilizada, pois garantem uma melhor visibilidade de informações em placas neles fixadas.

A implantação de um pórtico é criar uma forma de recepção e saudação de boas vindas no principal acesso à nossa cidade. O pórtico dará uma ênfase diferente para a cidade, ficando uma vista mais bonita, uma entrada que chama a atenção com informações necessárias aos visitantes e motoristas que trafegam pelo local.

HIPÓLITO RODRIGUES SILVA GOMES
Prefeito Municipal

Largo da Pátria, 132 – Centro. São Gabriel – BA. CEP: 44915- 000
Fone/Fax: (74) 3620 2122





ESTADO DA BAHIA
Prefeitura Municipal de São Gabriel
CNPJ (MF) 13.891.544/0001-32

OBJETIVO

Esta especificação tem por objetivo estabelecer as características e condições mínimas para o fornecimento, transporte e colocação das estruturas metálicas semi-pórticos de sinalização, em obras rodoviárias.

DEFINIÇÃO

Semi-Pórticos

Os semi-pórticos são estruturas de suporte de placas compostas de uma coluna e uma ou duas vigas em balanço, também conhecidas como bandeiras. As colunas dos pórticos devem ser providas de chumbadores apropriados para fixação aos blocos de fundação.

MATERIAL

Devem ser atendidas as premissas constantes das seguintes normas:

NBR 14428,

NBR 14429;

NBR 8855;

NBR 10062;

NBR 6123.

Os perfis de aço conformado para suportes metálicos devem ser de aço CF 24 ou equivalente e estar de acordo com a NBR 6650.

Os perfis de aço laminado para suportes metálicos devem ser de aço MR 250 ou equivalente e estar de acordo com a NBR 7007.

As chapas grossas de aço empregadas nas bases, vigas ou colunas devem ser de aço CF 26 ou equivalente e estar de acordo com a NBR 6648.

Os tubos de aço, com seção circular, para suportes metálicos devem ser de aço carbono, grau A, com costura, sem emendas e com pontas lisas.

Os parafusos, porcas e arruelas devem ser de aço de acordo com a NBR 8855 classe 4.6, NBR 10062 classe 5 e NBR 5871, respectivamente.

O enchimento de concreto dos compartimentos de ancoragens deve ocorrer após a montagem da estrutura e antes da colocação das placas.

As estruturas metálicas, os blocos de fundação dos pórticos e semi-pórticos devem atender aos elementos fixados em projetos

Largo da Pátria, 132 – Centro. São Gabriel – BA. CEP: 44915- 000
Fone/Fax: (74) 3620 2122

Ezio Vieira dos Santos
Engenheiro Civil
CREA-BA 3000064637 BA

São Gabriel
PREFEITURA
Nos fazemos uma São Gabriel melhor



ESTADO DA BAHIA
Prefeitura Municipal de São Gabriel
CNPJ (MF) 13.891.544/0001-32

As estruturas devem estar dimensionadas para resistência a pressão de obstrução correspondente ao vento de 144 km/h ($v_0 \approx 40$ m/s) ou 162 km/h ($v_0 \approx 45$ m/s), conforme figura 1, Isopletas da NBR 6123.

Os dispositivos de fixação, longarinas e braçadeiras, devem ser confeccionados em aço carbono SAE 1010/1020 galvanizados a quente, não podendo apresentar fissuras, rebarbas ou bordas cortantes e devem estar perfeitamente limpos.

TRATAMENTO

Todos os componentes dos postes de sustentação devem ser zincados por imersão à quente para proteção contra corrosão.

A zincagem das peças laminadas ou dobradas deve proporcionar uma camada de zinco de espessura mínima de 50 micra, correspondendo aproximadamente a deposição mínima de 350 gramas de zinco por metro quadrado de superfície zincada.

A zincagem dos parafusos, porcas e arruelas devem proporcionar uma camada de zinco de espessura mínima de 30 micra, correspondendo aproximadamente a deposição mínima de 200 gramas de zinco por metro quadrado de superfície zincada.

Os materiais devem estar protegidos contra ações externas, galvanizadas por imersão à quente, de acordo com a NBR 6323.

CONTROLE

O fornecedor ou fabricante dos suportes deve ser responsável pela realização dos ensaios e testes que comprovem o cumprimento das premissas desta especificação.

Os materiais empregados nos suportes devem ser analisados e terem sua qualidade comprovada em laboratório credenciado.

As dimensões dos suportes devem atender, rigorosamente, às dimensões previstas no projeto.

As propriedades mecânicas determinadas no ensaio de corpo de prova com esforço de tração, geralmente até a ruptura, devem estar de acordo com a NBR ISO 6892.

As propriedades mecânicas determinadas no ensaio de dobramento devem estar de acordo com a NBR 6153.

O controle de zincagem, para verificação da espessura do revestimento por processo, não destrutivo deve ser feito conforme NBR 7399.

Ezio Viêira dos Santos
Engenheiro Civil
CREA-BA 3000064637 BA

Largo da Pátria, 132 – Centro. São Gabriel – BA. CEP: 44915- 000
Fone/Fax: (74) 3620 2122





ESTADO DA BAHIA
Prefeitura Municipal de São Gabriel
CNPJ (MF) 13.891.544/0001-32

A uniformidade da camada de zinco deve ser verificada pelo ensaio *Preece*, de acordo com a NBR 7400, tanto para as peças metálicas quanto para os parafusos, porcas e arruelas. A verificação da aderência do revestimento deve ser executada por ensaio de dobramento de acordo a NBR 7398.

Os blocos de fundação de apoio dos pilares metálicos devem estar em conformidade com o projeto estrutural aprovado pelo fiscalização.

As dimensões principais, vão e altura livre, devem satisfazer as indicações de projeto.

EXECUÇÃO

O dimensionamento dos suportes deve atender ao projeto de sinalização.

A implantação dos suportes e respectivas placas devem obedecer aos parâmetros de projeto

A colocação de suportes e placas que necessite de interdição de faixa de rolamento deve ser autorizada pelo fiscalização.

MATERIAIS

Os critérios de aceitação dos materiais devem ser os previstos nas normas técnicas correspondentes.

Todo o material fornecido deve ser submetido previamente a inspeção visual pela fiscalização, cabendo a esta o direito de recusar os que apresentarem qualquer defeito ou que não estiverem de acordo com o especificado.

O memorial deve ser assinado em todas as paginas pelo responsável técnico

Ezio Vieira dos Santos
Eng. Civil – CREA – BA 3000064637

Largo da Pátria, 132 – Centro. São Gabriel – BA. CEP: 44915- 000
Fone/Fax: (74) 3620 2122



Grau de Sigilo		#Público							
PO - PLANILHA ORÇAMENTÁRIA		Orçamento Base para							
Licitação									
Nº OPERAÇÃO									
GESTOR									
PROGRAMA		OBJETO							
LOCALIDADE / ENDEREÇO		MUNICÍPIO DE SÃO GABRIEL - BA							
MUNICÍPIO / UF		SEDE DO							
MUNICIPAL DE SÃO GABRIEL									
DESONERADO									
DATA BASE		8011							
MARÇO/2020		22.45%							
DESCRIMINAÇÃO		DESCR. DO LOTE							
DISCRIMINAÇÃO		SEMI PÓRTICO PARA SINALIZAÇÃO RODOVIÁRIA NO							
SERVIÇOS INICIAIS		MUNICÍPIO DE SÃO GABRIEL - BA							
Semipórtico para sinalização rodoviária, uma coluna de 6,0m de alt. útil, engastada 1,8m; dois braços com até 6,0m de projeção p/ placa de até 9,0m² - galva a fogo int. e externamente; contr. NBR6323,7399,7400 da ABNT - CONIP05T ou similar - mod.14000/15000									
ITEM	REF.	CÓDIGO	DISCRIMINAÇÃO	UND	QUANT.	P.UNIT	P.UNIT/COMBIDI	SUBTOTAL	TOTAL
1.0									
1.1	ORSE	10772		un	1,00	20.996,58	24.975,61	24.975,61	24.975,61
2.0			TOTAL						24.975,61

SÃO GABRIEL BAHIA LOCAL

26/03/2020

RESPONSÁVEL TÉCNICO
CREA/BA 300064637

Élio Vieira dos Santos
Engenheiro Civil
CREA BA 300064637 BA



Grau de Sigilo #PUBLICO		OBJETO SEMI PÓRTICO PARA SINALIZAÇÃO RODOVIÁRIA NO MUNICÍPIO DE SÃO GABRIEL - BA	
PLÉ - PLANILHA DE LEVANTAMENTO DE EVENTOS CRONOGRAMA		PROGRAMA	
Nº OPERAÇÃO		GESTOR	
PROponente / TOMADOR PREFEITURA MUNICIPAL DE SÃO GABRIEL		MUNICÍPIO / UF SÃO GABRIEL / BAHIA	
LOCALIDADE / ENDEREÇO SEDE DO MUNICÍPIO		DESON. NÃO	
DATA BASE MARÇO/2020		BDI 1 22,45%	
DESCRÇÃO DO LOTE SEMI PÓRTICO PARA SINALIZAÇÃO RODOVIÁRIA NO MUNICÍPIO DE SÃO GABRIEL - BA			

CRONOGRAMA FÍSICO FINANCEIRO			
ITEM	SERVIÇO	FIS - %	VALOR TOTAL (R\$)
		FINANCEIRO	
			CRONOGRAMA FÍSICO FINANCEIRO
			MENSAL
			1
1	SERVIÇO INICIAIS	Físico	
		%	100,00%
		R\$	24.975,61
	VALOR PARCIAL DO MÊS		24.975,61
	% PARCIAL MÊS		100,00%
	VALOR ACUMULADO MÊS		24.975,61
	% ACUMULADO NO MÊS		100,00%

Ezio K. Barros dos Santos
 CREA BA 30060437 BA
 Engenheiro Civil



Quadro de composição de BDI		GRUPO DE SIGILO				
Nº TC/CR	PROponente/TOMADOR PREFEITURA MUNICIPAL DE SÃO GABRIEL	#Público				
OBJETO SEMI PÓRTICO PARA SINALIZAÇÃO RODOVIÁRIA NO MUNICÍPIO DE SÃO GABRIEL		DESONERADO				
TIPO DE OBRA DO EMPREENDIMENTO Cnstrução de praças urbanas, Rodovias, Ferrovias e recapeamento e Pavimentação de vias urbanas		Não				
Conforme legislação tributaria municipal, definir estimativa de percentual da base de cálculo para o ISS:		40,00%				
Sobre a base de cálculo, definir a respectiva alíquota do ISS (entre 2% e 5%)		5,00%				
itens	Siglas	% Adotado	Situação	1º Quartil	Médio	3º Quartil
Administração Central	AC	4,67%	-	3,80%	4,01%	4,67%
Seguro e Garantia	SG	0,74%	-	0,32%	0,40%	0,74%
Risco	R	0,97%	-	0,50%	0,56%	0,97%
Despesas Financeiras	DF	1,21%	-	1,02%	1,11%	1,21%
Lucro	L	7,30%	-	6,64%	7,30%	8,69%
Tributos (impostos COFINS 3,85% e PIS 0,65%)	CP	3,65%	-	3,65%	3,65%	3,65%
Tributos (ISS, variavel de acordo com o município)	ISS	2,00%	-	0,00%	2,50%	5,00%
Tributos (Contribuição Previdenciária sobre a receita bruta de 0% ou 4,5% - Desoneração)	CPRB	0,00%	OK	0,00%	4,50%	4,50%
BDI ADOTADO		22,45%	OK	19,60%	20,97%	24,23%
<p>O Valores de BDI foram calculados com o emprego da fórmula</p> $BDI = \left[\left(\frac{(1 + AC + SG + R) \times (1 + DF) \times (1 + L)}{1 - I} \right) - 1 \right]$						
<p>Declaro para os devidos fins que, conforme legislação tributária municipal, a base de cálculo para a construção e reforma de edifícios, é de 40%, com a respectiva alíquota de 5%</p>						
<p>Declaro para os devidos fins que o regime de construção previdenciária sobre a receita bruta para a administração elaborará o orçamento foi SEM desoneração.</p>						
<p>SÃO GABRIEL/BAHIA</p> <p>Local</p>		<p>26/03/2020</p> <p>Data</p>				
<p></p> <p>Responsável Técnico</p>		<p></p> <p>Responsável Tomador</p>				
<p>Nome: ÉZIO VIEIRA DOS SANTOS</p> <p>Título: ENGENHEIRO CIVIL</p> <p>CREA/CAU: 3000064637</p> <p>ART/RRT:</p>		<p>Nome: HIPÓLITO RODRIGUES S. GOMES</p> <p>Cargo: PREFEITO MUNICIPAL</p>				

Ezio Vieira dos Santos
Engenheiro Civil
CREA-BA 3000064637 BA

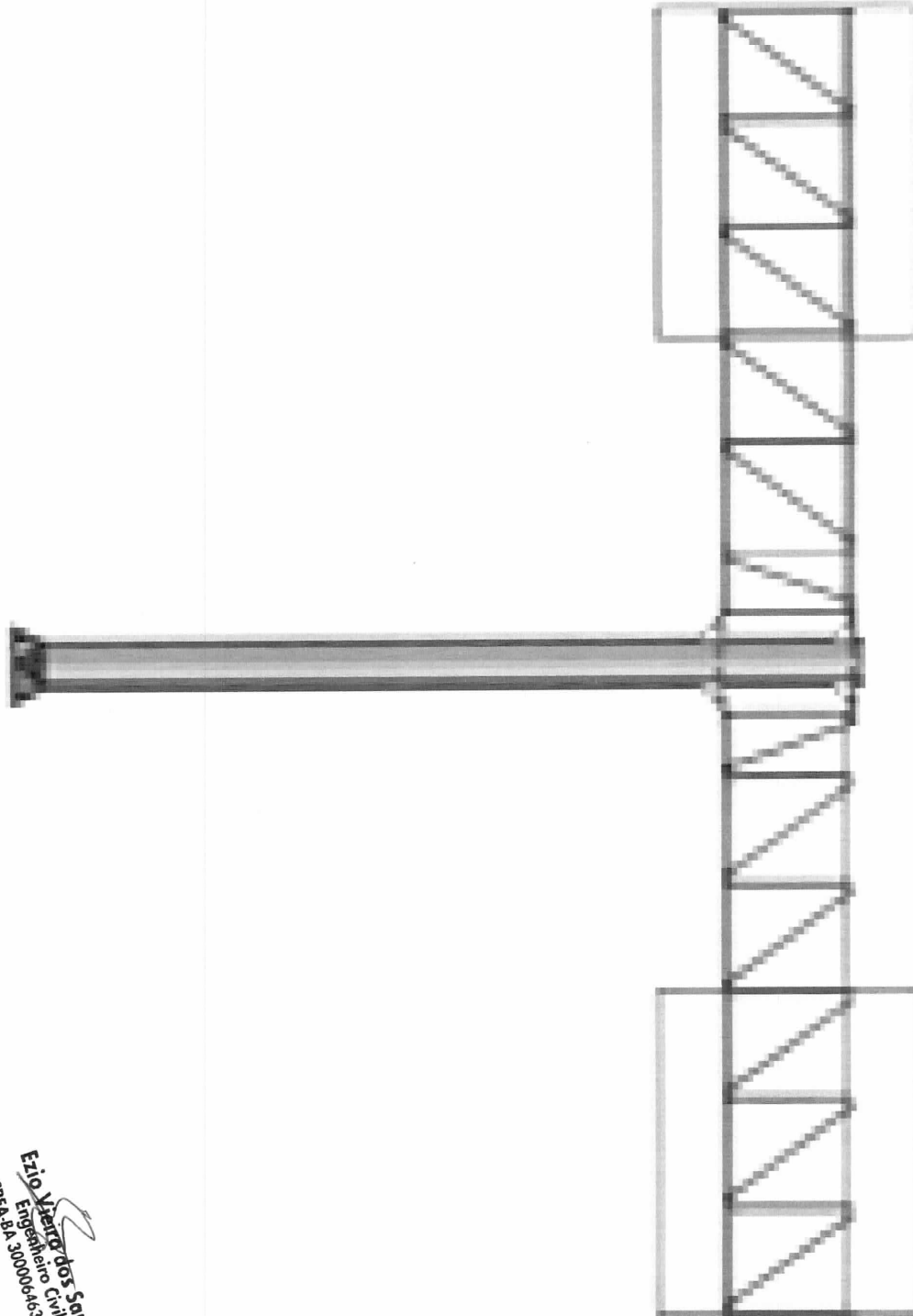

Ezio Viana dos Santos
Engenheiro Civil
CREA-BA 3.000066667 BA



ESTADO DA BAHIA
Prefeitura Municipal de São Gabriel
CNPJ (MF) 13.891.544/0001-32

TOMADA DE PREÇOS Nº 0001/2020

ANEXO II

MODELO DE CREDENCIAL

“CREDENCIAL”

A EmpresaCNPJ/MF Nº, situada à Rua Bairro....., Cidade de, credencia o Senhor(a), (nacionalidade, estado civil, profissão), portador da Carteira de Identidade n.º, Expedido pela SSP/....., e devidamente inscrito no Cadastro de Pessoas Físicas do Ministério da Fazenda, sob o n.º, residente à, n.º, CEP, como meu mandatário, para representar esta empresa, estando investido de poderes para impetrar e desistir de eventuais recursos podendo praticar todos os atos necessários relativos ao procedimento licitatório, concernente a **TOMADA DE PREÇOS Nº ___/2020** na forma do Edital.

Oportunamente, declaro que a nossa empresa aceita, sem ressalvas, as condições previstas no referido Edital de convocação.

..... de de 2020

(nome, carimbo e assinatura do representante legal da empresa)

Obs: a Declaração deverá ser efetuada em papel timbrado.

Largo da Pátria, 132 – Bairro Centro - São Gabriel/BA
CEP: 44915-000 - Telefone: (74)3620.2122





ESTADO DA BAHIA
Prefeitura Municipal de São Gabriel
CNPJ (MF) 13.891.544/0001-32

TOMADA DE PREÇOS 0001/2020

ANEXO III

MODELO DE DECLARAÇÃO

“DECLARAÇÃO DE ATENDIMENTO AO INCISO XXXIII DO ART. 7º DA CONSTITUIÇÃO”

Ref.: (identificação da Licitação)

A empresa....., situada a, inscrito no CNPJ nº, por intermédio de seu representante legal o (a) Sr (a), portador (a) da Carteira de identidade nº e do CPF nº, DECLARA, para fins do disposto no inciso V do art. 27 da Lei nº 8.666 de 21 de junho de 1993, acrescido pela Lei nº 9.854 de 27 de outubro de 1999, que não emprega menor de 18 (dezoito) anos em trabalho noturno, perigoso ou insalubre e não emprega menor de 16 (dezesseis) anos.

Ressalva: emprega menor, a partir de 14 (quatorze) anos, na condição aprendiz ().

_____ - Bahia, ____ de _____ de 2020.

(assinatura do representante legal)

(Observação: em caso afirmativo assinalar a ressalva acima)

Obs: a Declaração deverá ser efetuada em papel timbrado.

Largo da Pátria, 132 – Bairro Centro - São Gabriel/BA
CEP: 44915-000 - Telefone: (74)3620.2122





ESTADO DA BAHIA
Prefeitura Municipal de São Gabriel
CNPJ (MF) 13.891.544/0001-32

TOMADA DE PREÇOS 0001/2020

ANEXO IV

MODELO DE DECLARAÇÃO

“DECLARAÇÃO DE IDONEIDADE”

A empresa, situada a, inscrito no CNPJ nº, por intermédio de seu representante legal o (a) Sr (a), portador (a) da Carteira de Identidade nº e do CPF nº, DECLARA, para todos os fins que se fizerem necessários que a mesma encontra-se IDÔNEA para licitar com o Poder Público.

_____ - Bahia, ____ de _____ de 2020.

(nome, carimbo e assinatura do representante legal da empresa)

Obs: a Declaração deverá ser efetuada em papel timbrado.

Largo da Pátria, 132 – Bairro Centro - São Gabriel/BA
CEP: 44915-000 - Telefone: (74)3620.2122





ESTADO DA BAHIA
Prefeitura Municipal de São Gabriel
CNPJ (MF) 13.891.544/0001-32

TOMADA DE PREÇOS 0001/2020

ANEXO V

MODELO DE DECLARAÇÃO

DECLARAÇÃO DE INEXISTÊNCIA DE FATO SUPERVENIENTE IMPEDITIVO DA HABILITAÇÃO

....., (empresa), inscrita no CNPJ nº, declara para os fins de direito, que não possui qualquer fato superveniente impeditivo de se habilitar, licitar ou cadastrar, na forma do inciso V do art. 27 da Lei n.º 8.666/93, comprometendo-me ainda a manter atualizado a Certidão Negativa de Débito perante as Fazendas Federal, Estadual e Municipal, inclusive INSS e FGTS.

_____, _____ de _____ de _____.
Local e data

Licitante interessado

Obs: a Declaração deverá ser efetuada em papel timbrado.

Largo da Pátria, 132 – Bairro Centro - São Gabriel/BA
CEP: 44915-000 - Telefone: (74)3620.2122





ESTADO DA BAHIA
Prefeitura Municipal de São Gabriel
CNPJ (MF) 13.891.544/0001-32

TOMADA DE PREÇOS Nº 0001/2020

ANEXO VI

MODELO DE CARTA PROPOSTA

A
PREFEITURA MUNICIPAL DE SÃO GABRIEL
COMISSÃO PERMANENTE DE LICITAÇÃO DO MUNICÍPIO DE SÃO GABRIEL BA.

DADOS DA LICITAÇÃO		
TOMADA DE PREÇOS	PROCESSO ADMINISTRATIVO	OBJETO
Nº 0001/2020	Nº 0265/2020	Prestação de serviços de Pavimentação em Paralelepípedo em diversas ruas localizadas na: Sede e Distritos de Gameleira e Lagoinha e aquisição e instalação de um Semi-Pórtico em estrutura metálica que será localizado no acesso principal da cidade, conforme informações constantes do Termo de Referência – Anexo I do edital. Tipo Menor Preço – Critério de Julgamento: Menor Preço Global.

DADOS DA EMPRESA		
RAZÃO SOCIAL:		
CNPJ:	INSCRIÇÃO MUNICIPAL:	
ENDEREÇO:		
TELEFONE:	FAX:	EMAIL:

Submetemos à apreciação de V.Sa. a nossa proposta relativa ao Edital em epígrafe, assumindo inteira responsabilidade por quaisquer erros que venham a ser verificados na preparação da mesma e declarando aceitar as condições prescritas nos documentos do Edital.

O valor global de nossa proposta para a execução dos serviços objeto desta Licitação é de R\$......(por extenso).

- O valor total de nossa proposta para a execução dos serviços objeto desta Licitação para a pavimentação no **Distrito da Gameleira** é de R\$......(por extenso),
- O valor total de nossa proposta para a execução dos serviços objeto desta Licitação para a pavimentação no **Distrito da lagoinha** é de R\$......(por extenso),
- O valor total de nossa proposta para a execução dos serviços objeto desta Licitação para a pavimentação na **Sede trecho 01** é de R\$......(por extenso),
- O valor total de nossa proposta para a execução dos serviços objeto desta Licitação para a pavimentação na **Sede trecho 02** é de R\$......(por extenso),
- O valor total de nossa proposta para a execução dos serviços objeto desta Licitação para a **Aquisição e instalação do Semi-Pórtico** é de R\$......(por extenso),

Os valores unitários e totais discriminados por cada local de nossa proposta para execução dos serviços desta licitação, estão em anexo, já incluídas todas as despesas necessárias ao perfeito cumprimento contratual como: transporte, ferramentas, equipamentos, seguros, impostos, taxas, encargos sociais, encargos previdenciários e quais querem outras despesas que incidam ou venham a incidir sobre o objeto da licitação.

Os preços apresentados são fixos e irrevogáveis.

O pagamento, caso sejamos vencedora, deverá ser efetuado através de crédito bancário, e para isso informamos:

Nome do banco que mantém movimento bancário:

Nº da agência:

Nº da conta corrente:

Largo da Pátria, 132 – Bairro Centro - São Gabriel/BA
CEP: 44915-000 - Telefone: (74)3620.2122





ESTADO DA BAHIA
Prefeitura Municipal de São Gabriel
CNPJ (MF) 13.891.544/0001-32

VALIDADE DA PROPOSTA DE PREÇOS:	PRAZO DE INICIO DOS SERVIÇOS:	PRAZO DA EXECUÇÃO DOS SERVIÇOS:
60 (sessenta) dias corridos, contados a partir da data da abertura deste certame, excluindo os prazos dos recursos administrativos.	Máximo de 03 (três) dias após a assinatura do contrato e emissão da ordem de serviços.	_____ (_____) meses após a assinatura do contrato e emissão da ordem de serviços.

Indicamos o Sr(s) _____, como Coordenador Geral de nossa empresa dos serviços ora licitados junto à Esta Prefeitura, o qual será o responsável direto para todos assuntos referentes ao mesmo. (Qualificação, RG, CPF, endereço).

Informamos que, se vencedores deste certame e convocados a firmar o(os) respectivo(s) contrato(s), deverá assiná-lo(s), o Sr. _____ (nome, cargo, CPF, RG, endereço).

OBSERVAÇÕES: ***Seguir as orientações do item 11 referente à elaboração das propostas, e:

- 1 – APRESENTAR PLANILHA ORÇAMENTÁRIA INDIVIDUAL DE CADA LOCAL/SERVIÇO.
- 3 - APRESENTAR CRONOGRAMA FÍSICO-FINANCEIRO ATUALIZADO JUNTAMENTE COM A PROPOSTA DE PREÇOS.
- 4 – APRESENTAR O BDI (BENEFÍCIOS E DESPESAS INDIRETAS).
- 5 – APRESENTAR A COMPOSIÇÃO DOS ENCARGOS SOCIAIS.
- 6 – APRESENTAR PLANILHA DE COMPOSIÇÃO DOS CUSTOS UNITÁRIOS DE CADA LOCAL/SERVIÇO.
- 7 - APRESENTAR NA PROPOSTA (OU ANEXAR PLANILHA DESCRITIVA A ESTA), A MARCA DOS MATERIAIS/PRODUTOS COTADOS NA PLANILHA DE PREÇOS, QUE SERÃO UTILIZADOS NA EXECUÇÃO DOS SERVIÇOS, EXCETO AQUELES QUE NÃO SÃO PASSIVEIS DE IDENTIFICAÇÃO.
- 8 – A EMPRESA DEVERÁ APRESENTAR A DECLARAÇÃO DE ELABORAÇÃO INDEPENDENTE DE PROPOSTA.
- 9 – APRESENTAR TODOS DOCUMENTOS ACIMA QUE COMPÕEM A PROPOSTA FINANCEIRA EM PEN DRIVE OU CD-ROM.

_____, _____ de _____ de _____.
Local e data

Licitante

Largo da Pátria, 132 – Bairro Centro - São Gabriel/BA
CEP: 44915-000 - Telefone: (74)3620.2122





ESTADO DA BAHIA
Prefeitura Municipal de São Gabriel
CNPJ (MF) 13.891.544/0001-32

TOMADA DE PREÇOS Nº 0001/2020

ANEXO VII

MINUTA DO CONTRATO

CONTRATO DE PRESTAÇÃO DE SERVIÇO Nº XXXX/2020

**CONTRATO DE PRESTAÇÃO DE SERVIÇO QUE ENTRE SI
CELEBRAM A PREFEITURA MUNICIPAL DE SÃO GABRIEL E A
EMPRESA _____.**

Pelo presente contrato de Prestação de Serviço, o **MUNICÍPIO DE SÃO GABRIEL – BAHIA**, pessoa jurídica de direito público interno, inscrita no CNPJ/MF sob o nº _____, com sede à Rua _____ nº _____ Bairro _____ – São Gabriel, Bahia, CEP _____, neste ato representado pelo Exmo. Sr. Prefeito o Sr. _____, Brasileiro, maior, casado, residente e domiciliado neste Município, doravante denominado **CONTRATANTE**, e do outro lado a **EMPRESA** _____, situada à _____-BA, inscrita no CNPJ sob o nº _____, neste ato representada pelo Sr. _____, brasileiro, casado, _____, portador do R.G. nº _____ SSP/____, inscrito no CIC/MF sob o nº _____, a seguir denominada **CONTRATADA (O)**, resolvem celebrar o presente Contrato para serviço, autorizado pelo despacho constante no **PROCESSO ADMINISTRATIVO Nº _____/2020**, na Modalidade **TOMADA DE PREÇOS Nº 0000/2020**, que se regerá pela Lei Federal nº 8.666/93, da Lei de Diretrizes Orçamentárias vigente e do Decreto nº 7.983, de 8 de abril de 2013, bem como da instrução Normativa SLTI/MPOG nº 2, de 30 de abril de 2008 e suas alterações, os quais as partes se sujeitam a cumprir; e também sob os termos e condições estabelecidas na proposta apresentada pela empresa, que é parte integrante deste Contrato, independente de transcrição, mediante as cláusulas e condições seguintes:

1. CLÁUSULA PRIMEIRA – OBJETO

1.1. Prestação de serviços de Pavimentação em Paralelepípedo em diversas ruas localizadas na: Sede e Distritos de Gameleira e Lagoinha e aquisição e instalação de um Semi-Pórtico em estrutura metálica que será localizado no acesso principal da cidade, conforme informações constantes do Termo de Referência – Anexo I do edital. **Tipo Menor Preço – Critério de Julgamento: Menor Preço Global**, que será prestado nas condições estabelecidas no Projeto Básico e demais documentos técnicos que se encontram anexos ao Instrumento Convocatório do certame que deu origem a este instrumento contratual.

1.2. Este Contrato vincula-se ao Instrumento Convocatório da TOMADA DE PREÇOS nº 0000/2020, suas cláusulas e seus anexos, identificado no preâmbulo acima, e à proposta vencedora, independentemente de transcrição.

2. CLÁUSULA SEGUNDA – VIGÊNCIA

2.1. O prazo de vigência deste Contrato é de XX (XXXX) meses ou XXX (XXXXXXXXXX) dias, sendo aquele fixado no Edital, com início na data de XX/XX/XXXX e encerramento em XX/XX/XXXX

2.2. A vigência poderá ultrapassar o exercício financeiro, desde que as despesas referentes à contratação sejam integralmente empenhadas até 31 de dezembro, para fins de inscrição em restos a pagar, conforme Orientação Normativa AGU nº 39, de 13/12/2011.

2.3. A execução dos serviços será iniciada XX/XX/XXXX cujas etapas observarão o Cronograma Físico e Financeiro da proposta apresentada pela empresa contratante.

2.4. A CONTRATADA terá um prazo de até 03 (três) dias contados a partir da data de recebimento da Ordem de Serviço para elaboração do Plano de Ação.

2.5. A execução dos serviços terá o prazo de XXX (XXXXXXXXXX) dias corridos e consecutivos, a contar da data de recebimento pela CONTRATADA na Ordem de Serviço emitida para início dos mesmos.

2.6. O prazo de vigência do Contrato será o prazo estabelecido para execução dos serviços.

2.7. Os prazos acima citados, em qualquer hipótese, poderão ser prorrogados somente através de Termo Aditivo, dentro do período de vigência do Contrato, considerada a conveniência e o interesse da autarquia contratante.

2.8. Obedecidas as disposições nesta cláusula, a prorrogação de prazo poderá ser solicitada pela contratada, devidamente justificada por escrito para análise e, se for o caso aceitação pela contratante.

2.9. A prorrogação dos prazos de execução e vigência do contrato será precedida da correspondente adequação do cronograma físico-financeiro, bem como de justificativa e autorização da autoridade competente para a celebração do ajuste, devendo ser formalizada nos autos do processo administrativo.

Largo da Pátria, 132 – Bairro Centro - São Gabriel/BA
CEP: 44915-000 - Telefone: (74)3620.2122





ESTADO DA BAHIA
Prefeitura Municipal de São Gabriel
CNPJ (MF) 13.891.544/0001-32

- 2.10.** A CONTRATADA somente deverá pedir prorrogação do prazo quando ocorrer interrupção dos serviços por fato oriundo da administração da prefeitura, por motivo de força maior ou casos fortuitos, que a seu juízo, possam caracterizar impedimentos absolutos para o cumprimento das obrigações assumidas ou ainda, que constituam obstáculos irremovíveis para a execução dos serviços, caracterizados pela imprevisibilidade de seus efeitos. Não se incluem entre os casos fortuitos, os riscos próprios do empreendimento.
- 2.11.** A ocorrência de paralisação dos serviços pela contratada deverá ser registrada e comunicada à Contratante para efeito de apuração de responsabilidades.
- 2.12.** Ocorrendo paralisação definitiva do serviço por determinação da prefeitura serão apropriados valores com vista ao ressarcimento dos gastos efetuados com a desmobilização, que não poderá ser superior ao valor pago na mobilização dos equipamentos e do pessoal envolvidos nos serviços.
- 2.13.** As situações especiais passíveis de prorrogação de prazo, serão analisadas e decididas pela prefeitura.
- 2.14.** Na contagem do prazo estabelecido neste Edital, excluir-se-á o dia do início e incluir-se-á o do vencimento, conforme previsto no art. 110, da Lei nº 8.666/93.
- 2.15.** Não se realizará a prorrogação contratual quando a CONTRATADA tiver sido declarada inidônea ou suspensa no âmbito da União ou da própria CONTRATANTE, enquanto perdurarem os efeitos.
- 2.16.** A CONTRATADA só poderá pedir prorrogação de prazo quando se verificar a interrupção do trabalho, determinado pela prefeitura em razão de relevante ordem técnica ou administrativa, através de ordem escrita onde indicará o prazo da referida interrupção, ou por motivo de força maior ou caso fortuito, devidamente comprovados e definidos no Código Civil, devendo a CONTRATADA na hipótese, comunicar a Contratante, por escrito, o início e o término da causa determinante da paralisação, para efeito de igual prorrogação de prazo.
- 2.17.** O prazo de vigência do presente contrato, somente poderá ser prorrogado mediante celebração de termo aditivo, conforme estabelecido no Edital.
- 2.18.** Os serviços só poderão ser iniciados após o recebimento da Ordem de Serviço pela empresa a ser emitida pela prefeitura após a assinatura do contrato.
- 2.19.** O prazo para início dos Serviços de Engenharia será de até 03 (três) dias contados do recebimento da Ordem de Serviço expedida pela CONTRATANTE e o da conclusão será conforme estipulado no Projeto e Memorial Descritivo – Anexo I do Edital e/ou de acordo com o proposto pela CONTRATADA, se inferior ao máximo definido no caput desta Cláusula;
- 2.20.** Qualquer serviço a ser realizado aos sábados, domingos e feriados, dependerá de prévia e formal autorização do CONTRATANTE e, caso seja autorizado, não implicará nenhuma forma de acréscimo ou majoração dos serviços ora contratados, razão pela qual será improcedente a reivindicação de restabelecimento de equilíbrio econômico-financeiro, bem ainda "horas-extras" ou "adicional-noturnos", uma vez que a CONTRATADA se obrigará a dimensionar o horário dos trabalhos de acordo com os parâmetros apontados neste Contrato.
- 2.21.** Antes do efetivo início dos trabalhos e, após o recebimento da Ordem de Serviço, a CONTRATADA, levará ao conhecimento da FISCALIZAÇÃO o seu plano de ação para execução dos serviços, sendo o prazo de execução efetivamente contado a partir desta data que deverá ser registrada na Ordem de Serviço pelo Núcleo de Engenharia com a anuência da CONTRATADA, bem como a relação dos equipamentos que serão utilizados. A alteração, por qualquer motivo, dos equipamentos relacionados, deverá ser previamente comunicada e devidamente anotada na planilha dos serviços.
- 2.22.** A CONTRATADA deverá aceitar, nas mesmas condições contratuais, os acréscimos ou supressões que se fizerem necessário, até 25% (vinte e cinco por cento) do valor inicial atualizado do contrato.

3. CLÁUSULA TERCEIRA – DO VALOR DO CONTRATO

- 3.1.** O valor total da contratação é de R\$ XXXXXXXXX (XXXXXXX)
- 3.2.** No valor acima estão incluídas todas as despesas ordinárias diretas e indiretas decorrentes da execução do objeto, inclusive tributos e/ou impostos, encargos sociais, trabalhistas, previdenciários, fiscais e comerciais incidentes, bem como taxas de licenciamento, administração, frete, seguro e outros necessários ao cumprimento integral do objeto da contratação.
- 3.3.** Do valor global acima descrito deverá ser destinando um percentual mínimo de 60% (sessenta por cento) para pagamento com custos diretos e de 40% (quarenta por cento) para o pagamento de custos indiretos e demais encargos.

4. CLÁUSULA QUARTA – DOTAÇÃO ORÇAMENTÁRIA

- 4.1.** As despesas decorrentes desta contratação estão programadas em dotação orçamentária própria, prevista no orçamento da União, para o exercício de 2020, na classificação abaixo:
ÓRGÃO/UNIDADE: 02.03.01 - ATIVIDADE: 1.108 - ELEMENTO DE DESPESA: 4.4.9.0.51.00 - FONTE: 44

5. CLÁUSULA QUINTA – DO PAGAMENTO

- 5.1** O pagamento devido à empresa vencedora do certame será efetuado em até 30 (trinta) dias após a emissão da Nota Fiscal Fatura em nome do Município, de acordo com os boletins de medição e respectiva aprovação pela autoridade competente, e apresentação da Nota Fiscal/Fatura devidamente identificadas e atestada pela contratante de acordo com o cronograma físico-

Largo da Pátria, 132 – Bairro Centro - São Gabriel/BA
CEP: 44915-000 - Telefone: (74)3620.2122





ESTADO DA BAHIA
Prefeitura Municipal de São Gabriel
CNPJ (MF) 13.891.544/0001-32

financeiro, e, a nota fiscal deverá ser acompanhada das respectivas certidões de regularidade da Receita Federal, Receita Estadual, Receita Municipal, FGTS e CNDT – Trabalhista.

5.2 Não será permitida previsão de sinal, ou qualquer outra forma de antecipação de pagamento na formulação das propostas, devendo ser desclassificada, de imediato, a proponente que assim o fizer.

6. CLÁUSULA SEXTA – GARANTIA DE EXECUÇÃO

6.1 NO ATO DA ASSINATURA DO CONTRATO, PARA GARANTIA DO FIEL CUMPRIMENTO DE TODAS AS SUAS OBRIGAÇÕES CONTRATUAIS, A CONTRATADA DEPOSITARÁ A TÍTULO DE CAUÇÃO INICIAL, O VALOR CORRESPONDENTE A 5,0% (CINCO POR CENTO) DO VALOR GLOBAL DO CONTRATO PODENDO ESSA CAUÇÃO SER REALIZADA NA FORMA PREVISTA PELO ARTIGO 56 DA LEI FEDERAL Nº 8.666/93.

6.2 – A garantia referida responderá por todas as multas e encargos impostos à CONTRATADA com base no descumprimento de obrigações contratuais e, em sendo insuficiente, a CONTRATADA terá o prazo de 72 (setenta e duas) horas para complementá-las;

6.3 – A devolução do montante da caução contratual, ou de seu saldo, será efetuada, pela CONTRATANTE até 15 (quinze) dias após a assinatura do Termo de Conclusão e Recebimento Definitivo das Obras e Serviços, estando esta em perfeitas condições.

7 – CLÁUSULA SÉTIMA FISCALIZAÇÃO

7.1 – O Município de São Gabriel, através do seu Gestor, designará mediante portaria, um servidor que fará o acompanhamento e fiscalização do referido contrato, sendo o responsável pela observância do fiel cumprimento de todas as cláusulas contratuais obrigando-se a comunicar aos demais setores sobre qualquer falta ou falha, cumprindo assim os artigos 10º e 11º do Decreto nº 9.507, de 21/09/2018 e ao art. 67 da Lei nº 8.666/1993. A coordenação do contrato, bem como a fiscalização da execução das obras/serviços/fornecimentos será realizada por técnicos designados na forma do Art. 67, da Lei 8.666/93, a quem compete verificar se a licitante vencedora está executando os trabalhos, observando o contrato e os documentos que o integram.

7.2 - A fiscalização deverá verificar, periodicamente, no decorrer da execução do contrato, se a licitante vencedora mantém, em compatibilidade com as obrigações assumidas, todas as condições de habilitação e qualificação exigidas na licitação.

7.3 - A fiscalização terá poderes para agir e decidir perante a contratada, inclusive rejeitando obras/serviços/fornecimentos que estiverem em desacordo com o contrato, com as Normas Técnicas da ABNT e com a melhor técnica consagrada pelo uso, obrigando-se desde já a contratada a assegurar e facilitar o acesso da fiscalização, às obras/serviços/fornecimentos, e a todos os elementos que forem necessários ao desempenho de sua missão.

7.4 - A fiscalização terá plenos poderes para sustar qualquer obra/serviço/fornecimento que não esteja sendo executado dentro dos termos do contrato, dando conhecimento do fato à Autoridade Superior.

7.5 - Cabe à fiscalização verificar a ocorrência de fatos para os quais haja sido estipulada qualquer penalidade contratual. A fiscalização informará ao setor competente quanto ao fato, instruindo o seu relatório com os documentos necessários, e em caso de multa, a indicação do seu valor.

7.6 - Das decisões da fiscalização poderá a contratada recorrer à Autoridade Superior, no prazo de 10 (dez) dias úteis da respectiva comunicação. Os recursos relativos a multas serão feitos na forma prevista na respectiva cláusula.

7.7 - A ação e/ou omissão, total ou parcial, da fiscalização não eximirá a contratada da integral responsabilidade pela execução do objeto deste contrato.

7.8 - Fica assegurado aos técnicos do Município de São Gabriel-BA o direito a seus exclusivos critérios, acompanharem, fiscalizar e participar, total ou parcialmente, diretamente ou através de terceiros, da execução das obras/serviços/fornecimentos prestados pela licitante vencedora, com livre acesso ao local de trabalho para obtenção de quaisquer esclarecimentos julgados necessários à execução das obras/serviços/fornecimentos.

8. CLÁUSULA OITAVA OBRIGAÇÕES DA CONTRATANTE

8.1 Exigir o cumprimento de todas as obrigações assumidas pela Contratada, de acordo com as cláusulas contratuais e os termos de sua proposta;

8.2 Exercer o acompanhamento e a fiscalização dos serviços, por servidor ou comissão especialmente designada, anotando em registro próprio as falhas detectadas, indicando dia, mês e ano, bem como o nome dos empregados eventualmente envolvidos, encaminhando os apontamentos à autoridade competente para as providências cabíveis;

Largo da Pátria, 132 – Bairro Centro - São Gabriel/BA
CEP: 44915-000 - Telefone: (74)3620.2122





ESTADO DA BAHIA
Prefeitura Municipal de São Gabriel
CNPJ (MF) 13.891.544/0001-32

8.3 Notificar a Contratada por escrito da ocorrência de eventuais imperfeições, falhas ou irregularidades constatadas no curso da execução dos serviços, fixando prazo para a sua correção, certificando-se de que as soluções por ela propostas sejam as mais adequadas;

8.4 Pagar à Contratada o valor resultante da prestação do serviço, conforme cronograma físico-financeiro;

8.5 Efetuar as retenções tributárias devidas sobre o valor da fatura de serviços da Contratada, em conformidade com o art. 36, §8º da IN SLTI/MPOG N. 02/2008;

8.6 Fornecer por escrito as informações necessárias para o desenvolvimento dos serviços objeto do contrato;

8.7 Realizar avaliações periódicas da qualidade dos serviços, após seu recebimento;

8.8 Cientificar o órgão de representação judicial para adoção das medidas cabíveis quando do descumprimento das obrigações pela Contratada;

8.9 Arquivamento, entre outros documentos, de projetos, "as built", especificações técnicas, orçamentos, termos de recebimento, contratos e aditamentos, relatórios de inspeções técnicas após o recebimento do serviço e notificações expedidas;

9 – CLÁUSULA NONA OBRIGAÇÕES DA CONTRATADA

9.1 - Apresentar-se sempre que solicitada, através do seu Responsável Técnico e Coordenador dos trabalhos.

9.2 - Providenciar junto ao CREA ou CAU as Anotações de Responsabilidade Técnica – ART's ou Registro de Responsabilidade Técnica - RRT referentes ao objeto do contrato e especialidades pertinentes, nos termos das Leis nº 6.496/77 e 12.378/2010, além de providenciar o registro na **Matrícula CEI** da obra e/ou Cadastro de Obra do Governo Federal.

9.3 - A contratada deverá, sempre que necessário, comunicar-se formalmente por escrito com o Município de São Gabriel-BA.

9.4 - Assumir a inteira responsabilidade pelo transporte interno e externo do pessoal e dos insumos até o local das obras.

9.5 - Responsabilizar-se por todos e quaisquer danos causados às estruturas, construções, instalações elétricas, equipamentos, etc., bem como por aqueles que vier causar ao Município e a terceiros, existentes no local ou decorrentes da execução das obras, objeto desta licitação.

9.6 - Exercer a vigilância e proteção de todos os seus equipamentos no local das obras.

9.7 - Colocar tantas frentes de serviços quantas forem necessárias (mediante anuência prévia da fiscalização), para possibilitar a perfeita execução das obras no prazo contratual.

9.8 - Responsabilizar-se pelo fornecimento de toda a mão-de-obra, sem qualquer vinculação empregatícia com este Município, bem como todo o material necessário à execução das obras objeto do contrato.

9.9 - Responsabilizar-se por todos os ônus e obrigações concernentes à legislação tributária, trabalhista, securitária, previdenciária, e quaisquer encargos que incidam sobre os materiais e equipamentos, os quais, exclusivamente, correrão por sua conta, inclusive o registro do serviço contratado junto ao CREA ou CAU do local de execução das obras.

9.10 - Todos os acessos necessários para permitir à chegada aos locais de execução das obras deverão ser previstos, avaliando-se todas as suas dificuldades, pois os custos decorrentes de qualquer serviço para melhoria destes acessos correrão por conta da contratada.

9.11 - A contratada deverá manter um preposto, aceito pelo Município de São Gabriel-BA, no local da obra, para representá-la na execução do objeto contratado (art. 68 da Lei 8.666/93).

9.12 - Responsabilizar-se, desde o início das obras até o encerramento do contrato, pelo pagamento integral das despesas do canteiro referentes a água, energia, telefone, taxas, impostos e quaisquer outros tributos que venham a ser cobrados.

9.13 - No momento da desmobilização, para liberação da última nota fiscal/fatura, faz-se necessária a apresentação da certidão de quitação de débitos, referente às despesas com água, energia, telefone, taxas, impostos e quaisquer outros tributos que venham a ser cobrados.

9.14 - A contratada deverá utilizar pessoal experiente, bem como equipamentos, ferramentas e instrumentos adequados para a boa execução dos serviços.

9.15 - Promover a substituição dos profissionais integrantes da equipe técnica somente quando caracterizada a superveniência das situações de caso fortuito ou força maior, sendo que a substituição deverá ser feita por profissional de perfil técnico equivalente ou superior e mediante prévia autorização deste Município.

9.16 - Durante a execução das obras caberá à empresa contratada, as seguintes medidas:

a) Instalar e manter no canteiro de obras/serviços 1 (uma) placa de identificação da obra/serviço com as seguintes informações: nome da empresa (contratada), RT pela obra/serviço com a respectiva ART, nº do contrato e contratante (Município de São Gabriel), conforme Lei nº 5.194/1966 e Resolução CONFEA nº 198/1971;

Largo da Pátria, 132 – Bairro Centro - São Gabriel/BA
CEP: 44915-000 - Telefone: (74)3620.2122





ESTADO DA BAHIA
Prefeitura Municipal de São Gabriel
CNPJ (MF) 13.891.544/0001-32

- b) A placa de identificação das obras/serviços/fornecimentos deve ser no padrão definido pelo Município e em local por ela indicado, cujo modelo encontra-se no Manual para Elaboração de Placas de Obra do Ministério da Integração Nacional, independente das exigidas pelos órgãos de fiscalização de classe;
- c) Manter no canteiro de obras/serviços um Diário de Ocorrências, no qual serão feitas anotações diárias referentes ao andamento das obras, qualidade dos materiais, mão-de-obra, etc., como também reclamações, advertências e principalmente problemas de ordem técnica que requeiram solução por uma das partes. Este diário, devidamente rubricado pela fiscalização e pela contratada em todas as vias, ficará em poder da contratante após a conclusão das obras/serviços/fornecimentos;
- d) Obedecer às normas de higiene e prevenção de acidentes, a fim de garantir a salubridade e a segurança no canteiro de obras/serviços;
- e) Responder financeiramente, sem prejuízo de medidas outras que possam ser adotadas por quaisquer danos causados à União, Estado, Município ou terceiros, em razão da execução dos serviços, e,
- f) Fazer com que os componentes da equipe de mão-de-obra operacional (operários) exerçam as suas atividades, devidamente uniformizados, em padrão único (farda) e fazendo uso dos equipamentos de segurança requeridos para as atividades desenvolvidas, em observância à legislação pertinente.

9.17 - Na execução das obras, objeto da presente licitação, a contratada deverá atender às seguintes normas e práticas complementares:

- a) Projetos, Normas Complementares e demais Especificações Técnicas;
- b) Códigos, leis, decretos, portarias e normas federais, estaduais e municipais, inclusive normas de concessionárias de serviços públicos, e as normas técnicas do Município de São Gabriel;
- c) Instruções e resoluções dos órgãos do sistema CREA/CAU-CONFEA;
- d) Normas técnicas da ABNT e do INMETRO, e principalmente no que diz respeito aos requisitos mínimos de qualidade, utilidade, resistência e segurança, e,
- e) Atendimento às condicionantes ambientais necessárias à obtenção das Licenças do Empreendimento, emitidas pelos órgãos competentes, relativas à execução das obras, Decreto 7.746/2012 e a IN nº 01 de 19 de Janeiro de 2010 os quais dispõem sobre os critérios de sustentabilidade ambiental na aquisição de bens, contratação de serviços ou obras pela Administração Pública Federal direta, autarquia e fundacional e dá outras providências.

9.18 - A contratada se obriga a atender as diretrizes de sustentabilidade de modo a proporcionar a economia da manutenção e operacionalização da edificação e a redução do consumo de energia e água, por meio de tecnologias, práticas e materiais que reduzam o impacto ambiental, entre outras:

- I. Menor impacto sobre recursos naturais como flora, fauna, ar, solo e água;
- II. Preferência para materiais, tecnologias e matérias-primas de origem local;
- III. Maior eficiência na utilização de recursos naturais como água e energia;
- IV. Maior geração de empregos, preferencialmente com mão de obra local;
- V. Maior vida útil e menor custo de manutenção do bem e da obra/serviço;
- VI. Uso de inovações que reduzam a pressão sobre recursos naturais; e,
- VII. Origem ambientalmente regular dos recursos naturais utilizados nos bens, serviços e obras.

10. CLAÚSULA DÉCIMA SANÇÃO ADMINISTRATIVA

10.1 Ao licitante que incidir nas hipóteses dos itens abaixo relacionados, será aplicada as sanções, graduada conforme a gravidade da infração, sem prejuízo de sanções civis e criminais, após o prévio processo administrativo, garantida a ampla defesa e o contraditório:

10.1.1 Impedimento de licitar e contratar com a Administração Pública, pelo prazo de até 2 (dois) anos quando:

- a) Não celebrar o contrato;
- b) Deixar de entregar documentação exigida para o certame;
- c) Apresentar documentação falsa;
- d) Ensejar o retardamento da execução do objeto;
- e) Não mantiver a proposta;
- f) Falhar ou fraudar na execução do contrato;
- g) Comportar-se de modo inidôneo;
- h) Cometer fraude fiscal.

10.2 Ao contratado que incidir nas hipóteses abaixo relacionadas, serão aplicadas as seguintes sanções, graduadas conforme a gravidade da infração, sem prejuízo de sanções civis e criminais, após o prévio processo administrativo, garantida a ampla defesa e o contraditório:

10.2.1 Advertência sempre que forem constatadas infrações leves.

10.2.2 Multa por atraso imotivado da entrega dos produtos ou serviços, nos prazos abaixo definidos:

Largo da Pátria, 132 – Bairro Centro - São Gabriel/BA
CEP: 44915-000 - Telefone: (74)3620.2122





ESTADO DA BAHIA
Prefeitura Municipal de São Gabriel
CNPJ (MF) 13.891.544/0001-32

- a) 0,20% (vinte décimos por cento) do valor do contrato, por dia de atraso no prazo contratual, ou nos prazos parciais das Ordens de fornecimento, limitadas a 20% do valor da fatura;
- b) 0,20% (vinte décimos por cento) do valor do contrato, por dia de atraso no prazo estabelecido e notificado por escrito pela Fiscalização para o cumprimento de determinações, na primeira vez, limitadas a 20% do valor da fatura;
- c) 0,40% (quarenta décimos por cento) do valor deste contrato, por dia de atraso no prazo estabelecido e notificado por escrito pela Fiscalização para o cumprimento de determinações, nas reincidências, limitadas a 20% do valor da fatura.

10.2.2.1 A multa dobrará a cada caso de reincidência, não podendo ultrapassar a 30% do valor atualizado do contrato, sem prejuízos da cobrança de perdas e danos que venham a ser causados ao interesse público e da possibilidade da rescisão contratual;

10.2.3 Suspensão com prazo máximo de 02 (dois) anos, conforme definidos abaixo:

- a) de até 03 (três) meses quando incidir 02 (duas) vezes em atraso, por mais de 15 (quinze) dias;
- b) de até 02 (dois) anos quando praticar ato ilícito visando frustrar os objetivos do contrato, no âmbito da Administração Pública Municipal.

10.2.4 Suspensão de até 02 (dois) anos e multa sobre o valor do contrato, a depender do prejuízo causado à Administração Pública Municipal, quando:

- a) não atender às especificações técnicas e os quantitativos estabelecidos no contrato: multa de 10% a 20%;
- b) paralisar a execução do serviço, sem justa causa e prévia comunicação à Administração: multa de 10% a 20%;
- c) prestar serviço em desacordo com os projetos básicos, executivos e termos de referência, que apresente insegurança no desenvolvimento das atividades ou que comprometa a segurança das pessoas: multa de 10% a 20%;
- d) descumprir obrigações relativas à relação de trabalho com seus empregados e prepostos, quanto a verbas previstas e orçadas nas planilhas que compõem a proposta contratada, especialmente o atraso de pagamento de salário, 13º salário, férias acrescidas de 1/3, atraso ou não fornecimento de vale transporte, vales-refeição ou auxílio alimentação, constantes das respectivas planilhas de preços: multa de até 10%.

10.2.5 Declaração de inidoneidade para licitar e contratar com a Administração Pública quando o licitante incorrer por duas vezes nas suspensões elencadas no subitem 20.2.3 e 20.2.4.

10.3 A suspensão temporária do prestador de serviço cujo contrato com a Administração Pública esteja em vigor, impedirá o mesmo de participar de outras licitações e contratações no âmbito do Município até o cumprimento da penalidade que lhe foi imposta.

10.4 Declaração de inidoneidade para licitar ou contratar com a Administração Pública Municipal, enquanto perdurarem os motivos determinantes da punição ou até que seja promovida a reabilitação perante a própria autoridade que aplicou a penalidade, que será concedida sempre que o contratado ressarcir a Administração pelos prejuízos resultantes e após decorrido o prazo da penalidade aplicada.

10.5 As multas aplicadas deverão ser pagas espontaneamente no prazo máximo de 05 (cinco) dias ou serão deduzidas do valor correspondente ao valor da execução, após prévio processo administrativo, garantida a ampla defesa e o contraditório ou, ainda, cobradas judicialmente, a critério do departamento administrativo/jurídico da PREFEITURA.

10.6 Caso o valor da multa seja superior ao valor da garantia prestada, o contratado responderá pela sua diferença, a qual será descontada dos pagamentos eventualmente devidos pela Administração, ou, ainda, cobrada judicialmente.

10.7 A multa poderá ser aplicada cumulativamente com as demais penalidades, a depender do grau da infração cometida pelo contratado e dos prejuízos causados à Administração Pública Municipal, não impedindo que a PREFEITURA rescinda unilateralmente o contrato.

10.8 As sanções previstas no item 19 deste edital são de competência exclusiva da PREFEITURA, permitida a delegação para a sanção prevista no subitem 20.2.1, facultada a defesa do interessado no respectivo processo, no prazo de 05 (cinco) dias da abertura de vistas.

10.9 Os danos e prejuízos serão ressarcidos à contratante no prazo máximo de 48 (quarenta e oito) horas, após prévio processo administrativo, garantida a ampla defesa e o contraditório, contado da notificação administrativa à Contratada, sob pena de multa.

Largo da Pátria, 132 – Bairro Centro - São Gabriel/BA
CEP: 44915-000 - Telefone: (74)3620.2122





ESTADO DA BAHIA
Prefeitura Municipal de São Gabriel
CNPJ (MF) 13.891.544/0001-32

11 CLÁUSULA DÉCIMA PRIMEIRA – DO REGIME DE EXECUÇÃO E DAS ALTERAÇÕES

- 11.1 Eventuais alterações contratuais reger-se-ão pela disciplina do art. 65 da Lei nº 8.666, de 1993.
11.2 A diferença percentual entre o valor global do contrato e o preço global de referência não poderá ser reduzida em favor do contratado em decorrência de aditamentos que modifiquem a planilha orçamentária.
11.3 O contrato será realizado por execução indireta, sob o regime de empreitada por preço por lote.
11.4 A assinatura do presente Contrato implica a concordância da Contratada com a adequação de todos os projetos anexos ao instrumento convocatório a que se vincula este ajuste, a qual aquiesce que eventuais alegações de falhas ou omissões em qualquer das peças, orçamentos, plantas, especificações, memoriais e estudos técnicos preliminares dos projetos não poderão ultrapassar, no seu conjunto, a dez por cento do valor total do futuro contrato, nos termos do art. 13, II do Decreto n. 7.983/2013.

12. CLÁUSULA DÉCIMA SEGUNDA – DAS VEDAÇÕES

- 12.1 É vedado à CONTRATADA:
12.1.1 Caucionar ou utilizar este Termo de Contrato para qualquer operação financeira;
12.1.2 Interromper a execução dos serviços/atividades sob alegação de inadimplemento por parte da CONTRATANTE, salvo nos casos previstos em lei.

13 CLÁUSULA DÉCIMA TERCEIRA CONTRATAÇÃO

13.1 Homologada a licitação pela autoridade competente, a Prefeitura firmará contrato específico com o licitante vencedor, visando a execução do objeto desta licitação nos termos da minuta que integra este edital.

13.2 O futuro contrato não poderá ser objeto de subcontratação, cessão ou transferência, no todo ou em parte, sem prévia e expressa anuência da Administração.

13.3 O Contratado fica obrigado a aceitar, nas mesmas condições contratuais, os acréscimos ou supressões que se fizerem nos quantitativos dos produtos, mantendo se o valor inicial atualizado do contrato nos termos da Lei Federal 8.666/93 e suas alterações.

14 – CLÁUSULA DÉCIMA QUARTA RECEBIMENTO DEFINITIVO DA OBRA

14.1 - Concluída a obra, a contratada solicitará ao setor de fiscalização deste Município, o seu recebimento provisório que deverá ocorrer no prazo de **10 (dez) dias** da data da solicitação.

14.2 - O Município terá até **90 (noventa) dias** para, através da fiscalização, verificar a adequação da obra recebida com as condições contratadas, emitirem parecer conclusivo e, no caso de projeto, aprovação da Autoridade Competente.

14.3 - Na hipótese da necessidade de correção, será estabelecido um prazo para que a contratada, às suas expensas, complemente ou refaça a obra rejeitada. Aceito e aprovado o serviço, o Município emitirá o Termo de Recebimento Definitivo da Obra que deverá ser assinado por representante autorizado da contratada, possibilitado a liberação da caução contratual.

14.4 - O Termo de Encerramento Físico do Contrato está condicionado à emissão de Laudo Técnico pelo Município de São Gabriel-BA sobre toda a obra executada.

14.5 - A última nota fiscal/fatura da obra somente será encaminhada para pagamento após emissão do Termo de Encerramento Físico do Contrato, que deverá ser anexado ao processo de liberação e pagamento.

14.6 - Os resultados da obra, incluindo os desenhos originais e as memórias de cálculo, as informações obtidas e os métodos desenvolvidos no seu contexto será de propriedade deste Município e seu uso por terceiros só se realizará por expressa autorização.

15. CLÁUSULA DÉCIMA QUINTA – RESCISÃO

15.1 O presente Termo de Contrato poderá ser rescindido nas hipóteses previstas no art. 78 da Lei nº 8.666, de 1993, com as consequências indicadas no art. 80 da mesma Lei, sem prejuízo da aplicação das sanções previstas no Projeto Básico, anexo do Edital.

15.2 Os casos de rescisão contratual serão formalmente motivados, assegurando-se à CONTRATADA o direito à prévia e ampla defesa.

Largo da Pátria, 132 – Bairro Centro - São Gabriel/BA
CEP: 44915-000 - Telefone: (74)3620.2122





ESTADO DA BAHIA
Prefeitura Municipal de São Gabriel
CNPJ (MF) 13.891.544/0001-32

15.3 A CONTRATADA reconhece os direitos da CONTRATANTE em caso de rescisão administrativa prevista no art. 77 da Lei nº 8.666, de 1993.

15.4 O termo de rescisão, sempre que possível, deverá indicar:

15.5 Balanço dos eventos contratuais já cumpridos ou parcialmente cumpridos em relação ao cronograma físico-financeiro, atualizado;

15.6 Relação dos pagamentos já efetuados e ainda devidos;

15.7 Indenizações e multas.

16. CLÁUSULA DÉCIMA SEXTA – PUBLICAÇÃO

16.1 Incumbirá à Contratante providenciar a publicação deste instrumento, por extrato, no Diário Oficial do Município, no prazo previsto na Lei nº 8.666, de 1993.

17. CLÁUSULA DÉCIMA OITAVA – FORO

17.1 O Foro para solucionar os litígios que decorrerem da execução deste Termo de Contrato será o da Comarca de Irecê-BA, Estado da Bahia.

Para firmeza e validade do pactuado, o presente Termo de Contrato foi lavrado em 03 (três) vias de igual teor e forma, que, depois de lido e achado em ordem, vai assinado pelas partes.

São Gabriel BA, ____ de _____ de 2020.

**MUNICÍPIO DE SÃO GABRIEL
CONTRATANTE**

EMPRESA CONTRATADA

TESTEMUNHAS:

CPF: _____

CPF: _____

Largo da Pátria, 132 – Bairro Centro - São Gabriel/BA
CEP: 44915-000 - Telefone: (74)3620.2122





ESTADO DA BAHIA
Prefeitura Municipal de São Gabriel
CNPJ (MF) 13.891.544/0001-32

TOMADA DE PREÇOS Nº 0001/2020

ANEXO VIII

MODELO DE DECLARAÇÃO

DECLARAÇÃO DE CONHECIMENTO E ACEITAÇÃO DAS CONDIÇÕES DO EDITAL E DA CONTRATAÇÃO

- 1- Pela presente declaramos inteira submissão aos preceitos legais em vigor, especialmente os da Lei 8.666/93 e suas alterações e às cláusulas e condições para a licitação supra, contida neste Edital.
- 2- Propomos prestar à Prefeitura Municipal de São Gabriel Bahia, pelos preços indicados na proposta em anexo, o objeto desta licitação, obedecendo às estipulações do correspondente ato convocatório.
- 3- Declaramos que o prazo de validade desta proposta é de 60 (sessenta) dias corridos, o prazo para início da execução do serviço é de 03 (três) dias após assinatura do contrato e recebimento da Ordem de Serviços e sua vigência é de 03 (três) meses contados a partir da data de assinatura.

.....dede 2020.

.....
Assinatura do licitante ou representante legal

Obs: a Declaração deverá ser efetuada em papel timbrado.

Largo da Pátria, 132 – Bairro Centro - São Gabriel/BA
CEP: 44915-000 - Telefone: (74)3620.2122





ESTADO DA BAHIA
Prefeitura Municipal de São Gabriel
CNPJ (MF) 13.891.544/0001-32

TOMADA DE PREÇOS Nº 0001/2020

ANEXO IX

MODELO

DECLARAÇÃO DE ENQUADRAMENTO PARA ME E EPP

(Nome empresarial da licitante) _____, por meio do seu responsável legal e Contador ou Técnico Contábil, declara, sob as penas da lei, que:

- a) enquadra-se na situação de microempresa ou empresa de pequeno porte;
- b) o valor da receita bruta anual da sociedade, no último exercício, não excedeu limite fixado nos incisos I e II, art. 3º, da Lei Complementar nº 123/06 e alterações posteriores;
- c) não se enquadra em quaisquer das hipóteses de exclusão relacionadas no art 3º, § 4º, incisos I a X, da mesma Lei.

Por ser expressão da verdade, firmamos a presente.

_____, em ____ de _____ de 2020.

Nome completo e assinatura do representante legal da empresa.

Nome completo, nº inscrição no Conselho Reg. Contabilidade e assinatura do contador ou técnico contábil da empresa.

Largo da Pátria, 132 – Bairro Centro - São Gabriel/BA
CEP: 44915-000 - Telefone: (74)3620.2122





ESTADO DA BAHIA
Prefeitura Municipal de São Gabriel
CNPJ (MF) 13.891.544/0001-32

TOMADA DE PREÇOS Nº 0001/2020

ANEXO X

DECLARAÇÃO QUE NÃO POSSUI EM SEU QUADRO DE EMPREGADOS SERVIDORES PÚBLICOS.

A empresacom sede na RuaNº...Bairro....., inscrita no CNPJ/MF sob o Nº.....declara sob as penas da Lei, para os fins requeridos no inciso III, do artigo 9º da Lei nº 8.666/93, que não possui em quadro de empregados, servidores públicos exercendo funções de gerência, administração ou tomada de decisão.

.....dede 2020.

(nome, carimbo e assinatura do representante legal da empresa)

Largo da Pátria, 132 – Bairro Centro - São Gabriel/BA
CEP: 44915-000 - Telefone: (74)3620.2122





ESTADO DA BAHIA
Prefeitura Municipal de São Gabriel
CNPJ (MF) 13.891.544/0001-32

TOMADA DE PREÇOS Nº 0001/2020

ANEXO XI

MODELO - COMPOSIÇÃO ENCARGOS SOCIAIS

OBJETO: Prestação de serviços de Pavimentação em Paralelepípedo em diversas ruas localizadas na: Sede e Distritos de Gameleira e Lagoinha e aquisição e instalação de um Semi-Pórtico em estrutura metálica que será localizado no acesso principal da cidade, conforme informações constantes do Termo de Referência – Anexo I do edital. **Tipo Menor Preço – Critério de Julgamento: Menor Preço Global.**

GRUPO I

INSS
SESI
SEBRAE
SENAI
SALÁRIO EDUCAÇÃO
SEGURO ACIDENTE DE TRABALHO
INCRA
FGTS
SOMA (I)

GRUPO II

REPOUSO SEMANAL REM.
FÉRIAS
AUXÍLIO ENFERMIDADE
LICENÇA PATERNIDADE
DÉCIMO TERCEIRO SALÁRIO
FALTAS JUSTIFICADAS
AVISO PRÉVIO TRABALHADO
SOMA (II)

GRUPO III

AVISO PRÉVIO INDENIZADO
DEPÓSITO PARA RESCISÃO SEM JUSTA CAUSA
SOMA (III)

GRUPO IV

GRUPO I X GRUPO II

TOTAL

.....dede 2020.

(nome, carimbo e assinatura do representante legal da empresa)

Largo da Pátria, 132 – Bairro Centro - São Gabriel/BA
CEP: 44915-000 - Telefone: (74)3620.2122





ESTADO DA BAHIA
Prefeitura Municipal de São Gabriel
CNPJ (MF) 13.891.544/0001-32

TOMADA DE PREÇOS Nº 0001/2020

ANEXO XII

MODELO DA DECLARAÇÃO DE VISITA AO LOCAL DA OBRA

A Licitante _____, CNPJ/MF nº _____, por seu representante legal (ou responsável técnico) abaixo assinado, declara, sob as penalidades da lei, de que visitou/vistoriou o local onde serão executadas as obras/serviços, se inteirou dos dados indispensáveis à apresentação da proposta, e que os preços a serem propostos cobrirão quaisquer despesas que incidam ou venham a incidir sobre a execução das obras.

São Gabriel, ____ de _____ de 2020.

Assinatura responsável da licitante

Largo da Pátria, 132 – Bairro Centro - São Gabriel/BA
CEP: 44915-000 - Telefone: (74)3620.2122





ESTADO DA BAHIA
Prefeitura Municipal de São Gabriel
CNPJ (MF) 13.891.544/0001-32

TOMADA DE PREÇOS Nº 0001/2020

ANEXO XIII

MODELO DE DECLARAÇÃO DE INDICAÇÃO DO RESPONSÁVEL TÉCNICO

DECLARAÇÃO INDICAÇÃO DO RESPONSÁVEL TÉCNICO

Em atendimento ao item XXXX da TOMADA DE PREÇOS Nº _____/2020, declaramos que o profissional....., CREA/CAU nº, detentor do(s) atestado(s) de responsabilidade técnica exigido(s) pelo item XXXXX da Licitação, será(ão) o(s) Responsável(is) Técnico(s) que acompanhará(ão) a execução do objeto da licitação, caso esta empresa logre vencer a presente licitação.

Local e data

Assinatura do Responsável Legal
Empresa

De acordo,

Assinatura do Responsável (eis) Técnico (s) mencionado

Largo da Pátria, 132 – Bairro Centro - São Gabriel/BA
CEP: 44915-000 - Telefone: (74)3620.2122





ESTADO DA BAHIA
Prefeitura Municipal de São Gabriel
CNPJ (MF) 13.891.544/0001-32

TOMADA DE PREÇOS Nº 0001/2020

ANEXO XIV

DECLARAÇÃO DE ELABORAÇÃO INDEPENDENTE DE PROPOSTA

A empresa _____, inscrita no CNPJ nº _____, por intermédio de seu representante legal, o (a) Srº (ª): _____, portador do CPF nº _____, e da Cédula de Identidade nº _____, **DECLARA**, para fins do disposto no Edital de TOMADA DE PREÇOS ____/2020, declara, sob as penas da lei, em especial o art. 299 do Código Penal Brasileiro, que:

- a) A proposta apresentada para participar da TOMADA DE PREÇOS nº ____/2020, foi elaborada de maneira independente pelo licitante, e o conteúdo da proposta não foi, no todo ou em parte, direta ou indiretamente, informado, discutido ou recebido de qualquer outro participante potencial ou de fato, por qualquer meio ou por qualquer pessoa;
- b) A intenção de apresentar a proposta para participar da TOMADA DE PREÇOS nº ____/2020, não foi informada, discutida ou recebida de qualquer outro participante potencial ou de fato, por qualquer meio ou por qualquer pessoa;
- c) Que não tentou, por qualquer meio ou por qualquer pessoa, influir na decisão de qualquer outro participante potencial ou de fato da TOMADA DE PREÇOS nº ____/2020, quanto a participar ou não da referida licitação;
- d) Que o conteúdo da proposta apresentada para participar da TOMADA DE PREÇOS nº ____/2020, não será, no todo ou em parte, direta ou indiretamente, comunicado ou discutido com qualquer outro participante potencial ou de fato, antes da adjudicação do objeto da referida licitação;
- e) Que o conteúdo da proposta apresentada para participar da TOMADA DE PREÇOS nº ____/2020, não foi, no todo ou em parte, direta ou indiretamente, informado, discutido ou recebido de qualquer integrante da Comissão Permanente de Licitação, antes da abertura oficial das propostas;
- f) Que caso sagre-se vencedor da TOMADA DE PREÇOS nº ____/2020, o responsável pela assinatura do contrato será o Srº: **XXXXXXXXXX**, portador da cédula de identidade nº XXXXXX, CPF/MF nº XXXXXX, residente à Rua XXXXX, nº XXX- XXXX, no Município de XXXX, Estado XXXX, e;
- g) Que está plenamente ciente do teor e da extensão desta declaração e que detém plenos poderes e informações para firmá-la.

_____, _____ de _____ de 2020.

(Nome e assinatura do declarante)
CPF:

Largo da Pátria, 132 – Bairro Centro - São Gabriel/BA
CEP: 44915-000 - Telefone: (74)3620.2122





ESTADO DA BAHIA
 Prefeitura Municipal de São Gabriel
 CNPJ (MF) 13.891.544/0001-32

TOMADA DE PREÇOS Nº 0001/2020

ANEXO XV

DECLARAÇÃO DE ATENDIMENTO AOS REQUISITOS DE HABILITAÇÃO

CAPACIDADE OPERACIONAL FINANCEIRA

DECLARAMOS, sob as penas da Lei, nos termos do § 5º do art. 31 da Lei Federal 8.666/93 que a pessoa jurídica estabelecida à, por mim legalmente representada, possui os compromissos assumidos abaixo que importam diminuição da capacidade operativa ou absorção de disponibilidade financeira, calculada em função do patrimônio líquido atualizado e sua capacidade de rotação:

DEMONSTRAÇÕES:

CÁLCULO DO SALDO CONTRATUAL (SC):

ITEM	Nº DO CONTRATO	OBRA OU SERVIÇOS (OBJETO)	LOCAL DA OBRA OU SERVIÇO	PRAZO DE EXECUÇÃO	V. TOTAL DA OBRA OU SERVIÇO	% EXECUTADO	% A EXECUTAR	SALDO CONTRATUAL A EXECUTAR (R\$)	SITUAÇÃO ATUAL (**)

(**) Em Execução / Paralisada

O representante legal e o contador, infra-assinados declaram que as demonstrações acima, correspondem a real situação financeira da empresa _____.

_____, _____ de _____ de 2020.

 Assinatura do Responsável legal da empresa
 Nome:
 CPF

 Assinatura do Contador responsável
 Nome:
 Nº do registro perante o CRC

Observação: Anexar a esta declaração a Certidão de Regularidade do Profissional Contabilista (Resolução CFC nº 1.402/2012)

